

## Aire limpio y sistemas de filtración



1. Filtración HEPA	366
2. Filtración electrostática	376
3. Filtración ultravioleta	391
4. Ionización bipolar activa	398
5. Mamparas de Protección	403
6. Dispensadores higiénicos para manos serie HERO	405
7. Monitores para la detección del nivel de CO <sub>2</sub> y de la calidad del aire.	406

*Cuando el aire se vuelve más seguro...*



# 1. Filtración HEPA

## 1.1. Filtración HEPA - CONDUCTOS

### 1.1.A.- Cajas de ventilación extraplanas TECNAVENT SUPER SLIM FILBOX.

#### Con prefiltro G3+ filtro HEPA H11

Cajas de ventilación y filtro incorporado. El filtro HEPA H11 es capaz de eliminar hasta el 95% de partículas finas PM2.5. Extraplanas y supersilenciosas. Ideal para ventilación de viviendas, chalets, oficinas, hoteles, y ventilaciones en general con conductos. Motor y ventilador de alta presión para instalaciones con conductos, y con dos velocidades para mejor regulación del caudal necesario. Adecuadas para suministrar en las viviendas, locales, escuelas, etc., un aire puro y limpio eliminando la contaminación atmosférica.

#### Precios cajas de ventilación extraplanas TECNAVENT SUPER SLIM FILBOX

Modelo	Código	Ø mm	Caudal m³/h Máx./Mín	Presión Pa Máx./Mín	Consumo W Máx./Mín	Dimensiones LxAxh (mm.)	Nivel sonoro db(A)	Peso (kg)	Precio €/Unidad
SLIMFILBOX DGT 100/150/HEPA	2030000074	100	150/120	190/180	40/30	540x315x133	24/21	5,5	198 €
SLIMFILBOX DGT 150/350/HEPA	2030000075	150	350/285	270/255	93/72	590x362x183	34/28	9	278 €
SLIMFILBOX DGT 150/500/ EPA	2030000088	150	500/400	350/300	160/110	750x445x220	39/37	18	450 €
SLIMFILBOX DGT 200/650/ EPA	2030000089	200	650/520	365/310	180/120	750x445x220	42/39	20	524 €

Incluido interruptor dos velocidades ON/OFF/MAX/MIN.  
STOCK PARA ENTREGA INMEDIATA.



Cajas de ventilación SUPERSLIM



Filtro HEPA 11 en  
caja SUPERSLIM



Caja ventilación VMC doble flujo



Filtros F7 + HEPA H13 en VMC  
doble flujo

### 1.1.B.- Cajas de ventilación extraplanas de ventilación doble flujo (VMC-DF)

Se trata de cajas de ventilación con dos ventiladores (doble flujo) para ventilación mecánica controlada en viviendas y oficinas equipadas con filtros bactericidas HEPA H13 para eliminar virus y bacteria, eficiencia superior a 99,7%. Estas cajas de ventilación son excelentes unidades para la depuración y esterilización completa del aire, tanto si se utilizan para reciclar el aire interior de viviendas, oficinas, comercios, restaurantes., etc.

#### Características:

- Ventilación doble flujo sin recuperación (Ventilación compensada). La aportación de aire nuevo en la vivienda equilibra el caudal de aire de extracción.
- El ventilador de extracción libera el aire de la vivienda del CO<sub>2</sub>, de la humedad y de los compuestos orgánicos volátiles (COV).
- Con filtros de polen y bacterias, calidad de aire superior a IDA 1.
- Filtro absoluto HEPA H13 con una eficiencia superior a 99,7% que elimina polen, polvo, partículas gruesas y finas mayores de 2,5 micras, y otros contaminantes presentes en el aire exterior e incluso bacterias.

#### Tarifa de precios VMC de doble flujo sin recuperación (VMC-DF)

Modelos Caudal/diámetro/filtros	Código	Diámetro mm	Caudal máx. m³/h.	Presión máx. Pa	Potencia absorbida W	Nivel sonoro db(A)	Dimensiones L x Fondo x H mm	Peso Kg.	Precio €/Ud.	Filtros de recambio	
										F7 Código/ Precio €	HEPA H13 Código/ Precio €
VMC-DF-150/100 (F7+HEPA-H13)-3 vel.	2010000340	100	150	115	73	26	552x493x164	11	420 €	2010000344 23 €	2010000345 34 €
VMC-DF-250/125 (F7+HEPA-H13)- 3 vel.	2010000341	125	250	132	82	28	652x545x182	15	480 €	2010000346 26 €	2010000347 40 €
VMC-DF-350/150 (F7+HEPA-H13)-3 vel.	2010000342	150	350	140	96	29	650x564x256	17	580 €	2010000348 37 €	2010000349 56 €
VMC-DF-500/150 (F7+HEPA-H13)- 3 vel.	2010000343	150	500	160	128	30	800x714x260	22	660 €	2010000350 44 €	2010000351 65 €

STOCK PARA ENTREGA INMEDIATA.

### 1.1.C- Cajas filtrantes TECNAVENTS ISOBOX FB-K2 (G4+H13 / G4+H13+CARBON)

#### Descripción/Uso

Las cajas filtrantes **ISOBOX FB-K2** están diseñadas para su uso en sistemas de ventilación y acondicionamiento de suministro que requieren un alto nivel de purificación de aire. Están indicadas para la conexión a conductos.

#### Filtración de aire

La carcasa incorpora un panel de servicio para un acceso rápido a los filtros.

- Prefiltrado con un filtro G4.
- Filtrado secundario con un filtro HEPA H13. (Efic 99% PM2,5)
- Para la eliminación adicional de olores y gases no deseados, es posible instalar un **filtro de carbón**.



Caja filtrante ISOBOX FB-K2

#### Aplicaciones

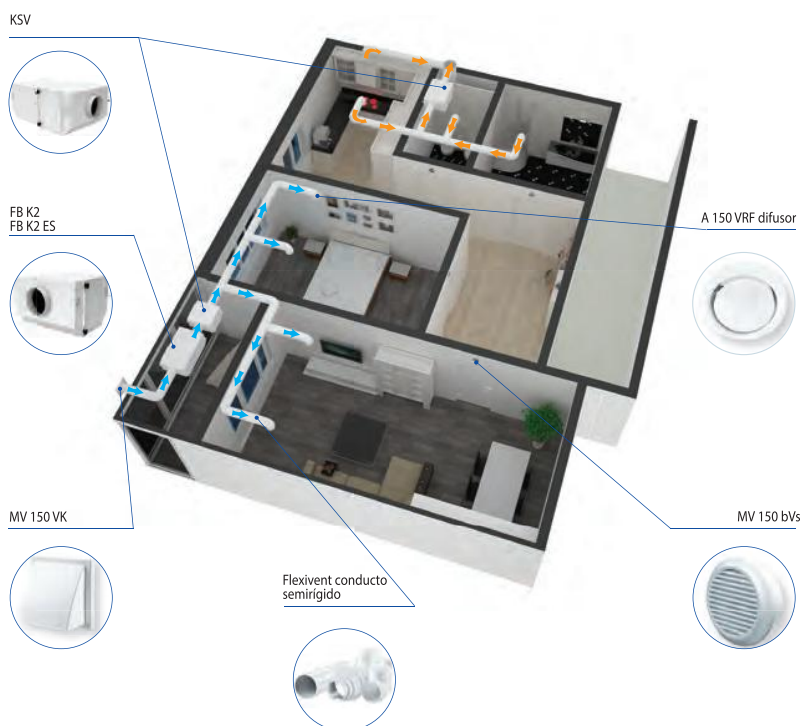

### Precios cajas filtrantes insonorizadas TECNAVENTS ISOBOX FB-K2

Modelo	Tamaño	Caudal m <sup>3</sup> /h (***)	Dimensiones mm			Peso Kg	Velocidades	Tipo filtración G4+H13		Tipo filtración G4+H13 CARBON	
			Ancho	Prof.	Alto			Código	Precio €	Código	Precio €
FB-K2	100	180	415	514	250	9	1	2010000410	223 €	2010000413	282 €
FB-K2	150	400	458	514	300	13	1	2010000411	301 €	2010000414	388 €
FB-K2	200	550	658	514	300	17	1	2010000412	341 €	2010000415	443 €

(\*\*\*) Caudales estimados medios. consultar variaciones en catálogo técnico

STOCK PARA ENTREGA INMEDIATA.

### REPUESTO FILTROS

Modelo	Tamaño	Tipo filtración G4		Tipo filtración H13		Tipo filtración CARBON	
		Código	Precio €	Código	Precio €	Código	Precio €
100	SF 220x400x47	2010000416	43 €	2010000419	59 €	2010000422	62 €
150	SF 270x425x47	2010000417	57 €	2010000420	87 €	2010000423	93 €
200	SF 270x590x47	2010000418	65 €	2010000421	96 €	2010000424	105 €

### 1.1.D- Cajas filtrantes insonorizadas TECNAVENTS ISOBOX KSV (G4+H13 / G4+H13+CARBON), hasta 650 m³/h

#### Descripción/Usos

Las cajas filtrantes ISOBOX KSV están diseñadas para la integración en sistemas de ventilación que requieren una alta limpieza del aire de entrada, operación silenciosa y espacio de montaje limitado. Los ventiladores son compatibles con conductos de aire circulares Ø 100, 150 y 200 mm. Cumplen con la normativa ERP-2018.

#### Filtración de aire

La carcasa incorpora un panel de servicio para un acceso rápido a los filtros.

- **Prefiltrado** con un filtro G4.
- **Filtrado secundario** con un filtro HEPA H13. (Efic 99% PM2,5)
- Para la eliminación adicional de olores y gases no deseados, es posible instalar un **filtro de carbón**.



Caja de ventilación ISOBOX KSV

#### Aplicaciones

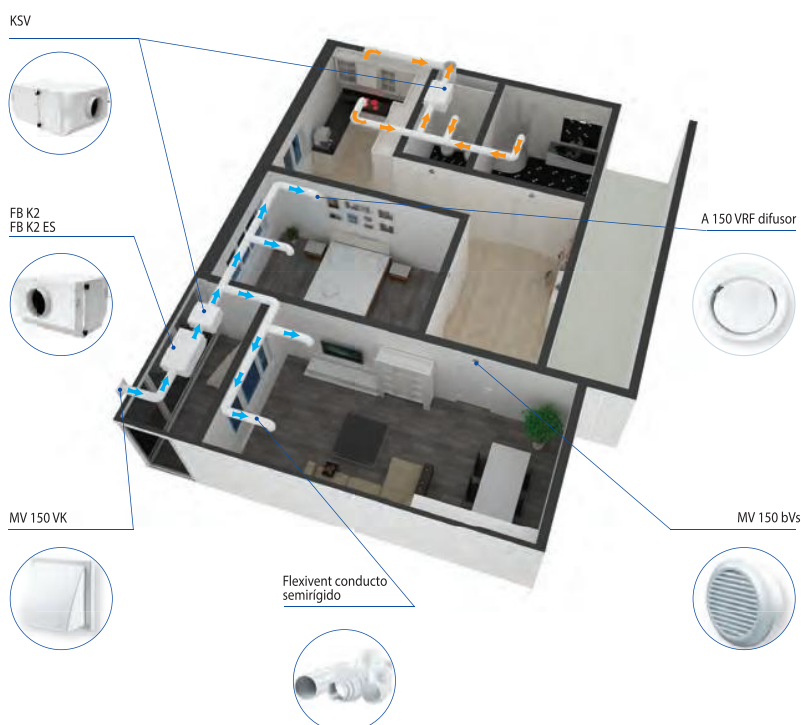

#### Características del producto

- Caudales de aire de 180 a 640 m³/h en cuatro tamaños.
- Posibilidad de trabajar con 50 o 60 Hz.

### Precios cajas filtrantes insonorizadas TECNAVENTS ISOBOX KSV

Modelo	Tamaño	Caudal m³/h (***)	Dimensiones mm			Peso Kg	Potencia (W)	Nivel sonoro dBA a 3 m	Efic filtrado PM 2.5 (%)	Tipo filtración G4+H13		Tipo filtración G4+H13 CARBON	
			Ancho	Prof	Alto					Código	G4+H13 (W)	Código	G4+H13 CARBON
KSV	100	170	415	705	250	15	52	23	98	2010000425	347 €	2010000429	406 €
KSV	150Q	310	415	705	250	15	59	25	98	2010000426	353 €	2010000430	412 €
KSV	150	360	440	735	300	16	102	27	98	2010000427	471 €	2010000431	558 €
KSV	200	490	605	735	300	19	115	38	98	2010000428	512 €	2010000432	614 €

(\*\*\*) Caudales estimados medios. consultar variaciones en catálogo técnico

STOCK PARA ENTREGA INMEDIATA.

#### REPUESTO FILTROS

Modelo	Tamaño	Tipo filtración G4		Tipo filtración H13		Tipo filtración CARBON	
		Código	Precio €	Código	Precio €	Código	Precio €
100	SF 220x400x47	2010000416	43 €	2010000419	59 €	2010000422	62 €
150Q	SF 220x400x47	2010000416	43 €	2010000419	59 €	2010000422	62 €
150	SF 270x425x47	2010000417	57 €	2010000420	87 €	2010000423	93 €
200	SF 270x590x47	2010000418	65 €	2010000421	96 €	2010000424	105 €

## 1.2. Filtración HEPA - PORTÁTILES

El uso de estos dispositivos conlleva una serie de ventajas que se reflejan en la salud de las personas que viven o trabajan en el lugar donde estos equipos se encuentran, como son:

- Limpian el aire de todas las partículas e impurezas causantes de alergias.
- Pueden aspirar a cualquier potencial humo existente en el aire.
- Quitar aproximadamente el 99% de las partículas de polvo mayores a 0,3 micrómetros.
- Eliminan varios contaminantes además del polvo, pelos de animales o el polen.

### Ventajas:

- Calidad al respirar: Por más que parezca obvio, muchas personas no tienen aire de calidad en casa. Y lo que es peor, el aire contaminado dentro de casa es mucho peor que el de la calle en general. Por ello, contar con un **purificador de aire** en el hogar es fundamental para mantener la salud de toda la familia.
- Medioambiente más limpio: El aire contiene muchas sustancias contaminantes, como virus, bacterias y hongos. Por eso, un buen purificador de aire puede ser muy útil para este propósito.
- Salud preservada: Todo lo que se ha citado aquí tiene como objetivo mejorar la salud en general. Cuanto mejor sea la calidad del aire, mejor será tu respiración. Además, los grandes problemas respiratorios pueden ser evitados si, en los ambientes cerrados, tenemos calidad en el aire que respiramos.
- Eliminar olores desagradables: Gran parte de los malos olores de los ambientes provienen de elementos contaminantes presentes en el lugar. Los buenos purificadores de aire pueden eliminar estos malos olores.

### 1.2.A.- Purificador de aire Gama TECNAPURE A3A

#### Descripción/Uso

Purificador de aire portátil para pequeños espacios, pensado para superficies de hasta 20 m<sup>2</sup>, equipado con filtros HEPA H13 de alta eficacia. Caudal de aire CADR 200 m<sup>3</sup>/h

#### Filtración de aire

La carcasa incorpora un panel de servicio para un acceso rápido a los filtros.

- **Prefiltrado** con un filtro de plástico lavable.
- **Filtrado absoluto HEPA H13 con 99,95% eficiencia PM2.5 contra virus y bacterias**
- **Filtro de carbón activo que elimina olores, formaldehído, VOC, etc**

#### Características del producto

- Motor equipado con tecnología inverter.
- 3 velocidades de ventilación.
- Apagado cronometrado 1/2/4/8 horas.
- Sensor de polvo PM2.5.
- Conexión wi-fi.
- Luces de visualización de calidad del aire.
- Recordatorio de reemplazo de filtro (1500 h).
- Bloqueo de teclas para niños.



Purificador de aire A3A



Etapas de filtración

Código / Modelo	Especificaciones	Descripción	Precio €
4200000A3A <b>A3A</b>	<p>Área de aplicación: 8 a 20 m<sup>2</sup>.</p> <p>Potencia: 40 W - 220V /50 y 60 Hz.</p> <p>Temporizador de funcionamiento programable. 1/2/4 y 8 horas.</p> <p>Caudal, CADR: 200 m<sup>3</sup>/h.</p> <p>Dimensiones del aparato: 325x172x510 mm.</p> <p>Peso: 4 Kg.</p> <p>Motor: AC, sin escobillas, supersilencioso .</p>	<ol style="list-style-type: none"> <li>1. Gran caudal CADR con precio muy competitivo.</li> <li>2. Purificación de etapas múltiples.</li> <li>3. Bajo nivel sonoro.</li> <li>4. Control inteligente con visualización de la calidad del aire.</li> <li>5. Diseño moderno y elegante.</li> <li>6. Fiable y muy seguro.</li> <li>7. Homologaciones CE, CB, ROHS, ERP, UL, FCC.</li> <li>8. Señalización de filtro sucio.</li> </ol>	<b>165 €</b>

#### Filtro estándar (Código 42R000FA3A)

1er. Prefiltro (filtro de plástico lavable)

2º Filtro absoluto HEPA H13 con 99,95% eficiencia contra virus y bacterias + Filtro de carbón activo que elimina olores, formaldehído, VOC, etc.

**Recambio filtro: 20 €**

**STOCK PARA ENTREGA INMEDIATA.**

## 1.2.B.- Purificador de aire Gama TECNAPURE K08A

### Descripción/Uso

Purificador de aire portátil para espacios medianos, pensado para superficies de 31-54 m<sup>2</sup>, equipado con múltiples etapas de filtración. Caudal de aire CADR 480 m<sup>3</sup>/h

### Filtración de aire

La carcasa incorpora un panel de servicio para un acceso rápido a los filtros.

- **Prefiltrado** con un filtro de aleación de aluminio.
- **Filtro catalizador**, descompone gases nocivos, duración 5 años.
- **Filtro de carbón activo** que elimina olores, formaldehído, VOC, etc.
- **Filtro de algodón antibacterias**, que destruye la pared celular.
- **Filtrado absoluto HEPA H13** con 99,95% eficiencia PM2.5 contra virus y bacterias.
- **Esterilización UV-A**, longitud de onda 365 nm.
- **Generador de aniones negativos**, elimina el polvo y la electricidad estática.



Purificador de aire K08A

### Características del producto

- Motor equipado con tecnología inverter.
- 5 velocidades de ventilación.
- Apagado cronometrado 1/2/4/8 horas.
- Sensor de polvo PM2.5.
- Mando a distancia por infrarrojos.
- Conexión wi-fi.
- Luces de visualización de calidad del aire.
- Recordatorio de reemplazo de filtro (1500 h).
- Bloqueo de teclas para niños.
- Humidificador.



Etapas de filtración

Código / Modelo	Especificaciones	Descripción	Precio €
420000K08A K08A	<p>Área de aplicación: 31-54 m<sup>2</sup>.</p> <p>Potencia: 85 W.</p> <p>Caudal, CADR: 480 m<sup>3</sup>/h. (Clean Air Delivery Rate).</p> <p>Peso Neto/Bruto: 11.5 / 13 Kg.</p> <p>Dimensiones: 400 x 230 x 620 mm.</p> <p>Motor Inverter DC.</p> <p>Tensión 220V/50/60 Hz.Selector 5 velocidades del ventilador.</p>	<ol style="list-style-type: none"> <li>1. Purificador de aire+ionizador+lámpara UV (4 en 1) +humidificador.</li> <li>2. Etapas: 7 etapas de purificación (incluida esterilización Ultravioleta).</li> <li>3. Eficiente: Motor Inverter DC made in Japan, ahorra energía.</li> <li>4. Muy silencioso: 30dB ~ 55 dB.</li> <li>5. Pantalla indicadora PM 2.5.</li> <li>6. Múltiples aplicaciones, oficinas, clínicas, salas de espera, etc.</li> <li>7. Múltiples funciones: Señalización de filtro sucio, bloqueo para niños, temporizador, modo de suspensión, modo inteligente, reinicio, panel de control intuitivo con pantalla táctil LED, indicador de velocidad aire.</li> <li>8. Fabricado en ABS de alta calidad.</li> </ol>	420 €

### 7 etapas de filtración (Código 42R000F08A)

- 1º: Prefiltro lavable que elimina el polvo, y protege a los demás filtros, de las partículas gruesas.
- 2º: filtro catalítico. La catálisis en frío elimina las partículas de gases contaminantes, VOC, formaldehídos, benceno, amoníaco., etc.
- 3º: Filtro de carbón activo anti-olores, eficiencia 99%, descompone y absorbe los gases dañinos.
- 4º: Filtro antibacteriano. Esta membrana destruye las paredes y el citoplasma de las células bacterianas.
- 5º: Filtro HEPA H13, eficiencia 99,99% contra virus y bacterias.
- 6º: Esterilización ultravioleta. Longitud de onda UV-A 365 nm.
- 7º: Anion (Generador de iones negativos), elimina el polvo y la electricidad estática y mejora la inmunidad.

Recambio filtro: 48 €

STOCK PARA ENTREGA INMEDIATA.

## 1.2.C.- Purificador de aire Gama TECNAPURE K09A

### Descripción/Uso

Purificador de aire portátil para espacios medianos, pensado para superficies de 42-72 m<sup>2</sup>, equipado con filtros HEPA H13 de alta eficacia, y generador purificador de aniones. Caudal de aire CADR 600 m<sup>3</sup>/h.

### Filtración de aire

La carcasa incorpora un panel de servicio para un acceso rápido a los filtros.

- **Prefiltrado** con un filtro de plástico lavable.
- **Filtrado absoluto HEPA H13** con 99,95% eficiencia PM2.5 contra virus y bacterias.
- **Filtro de carbón activo** que elimina olores, formaldehído, VOC, etc.
- **Ionizador de partículas**, hasta 10 millones aniones/cm<sup>3</sup>, eliminador polvo.

### Características del producto

- Motor equipado con tecnología inverter.
- 5 velocidades de ventilación.
- Apagado cronometrado 1/2/4/8 horas.
- Sensor de polvo PM2.5.
- Mando a distancia por infrarrojos.
- Conexión wi-fi.
- Luces de visualización de calidad del aire.
- Recordatorio de reemplazo de filtro (1500 h).
- Bloqueo de teclas para niños.



Purificador de aire K09A



Etapas de filtración

Código / Modelo	Especificaciones	Descripción	Precio €
420000K09A <b>K09A</b>	<p>Área de aplicación: 42-72 m<sup>2</sup>.</p> <p>Potencia: 85 W.</p> <p>Tensión 220V/50/60 Hz.</p> <p>Caudal CADR: 600 m<sup>3</sup>/h.</p> <p>Partículas CADR 600 m<sup>3</sup>/h.</p> <p>Dimensiones: 400 x 230 x 640.</p> <p>Peso: 14 Kg.</p> <p>Motor Inverter DC.</p> <p>Selector 5 velocidades del ventilador.</p>	<ol style="list-style-type: none"> <li>1. Purificador de aire + ionizador (2 en 1).</li> <li>2. Calidad: El filtro HEPA 13 produce aire limpio, exento de bacterias, virus e impurezas y elimina partículas finas PM2.5 con una eficiencia del 99,998%.</li> <li>3. Eficiente: Motor DC made in Japan, silencioso, ahorra energía.</li> <li>4. Silencioso: 20dB ~ 68 dB.</li> <li>5. Sensor laser por infrarrojos para medir la calidad del aire (PM2.5).</li> <li>6. Múltiples aplicaciones, oficinas, clínicas, salas de espera, etc.</li> <li>7. Aprobaciones CE, CB, ROHS.</li> <li>8. Control remoto wifi.</li> <li>9. Sólo 10 minutos para purificar una habitación con 36 m<sup>2</sup>.</li> <li>10. Ruedas giratorias.</li> <li>11. Sensores láser.</li> </ol>	<b>440 €</b>

### Filtro estándar (Código 42R00FK09A)

1°. Prefiltro lavable que elimina el polvo, y protege a los demás filtros, de las partículas gruesas.

Eficacia inicial de filtración después de lavado

2. **Filtro compuesto** (H13 HEPA + carbón activado)

Este filtro compuesto es especial ya que combina una lámina de carbón activo con el filtro HEPA H13

**Recambio filtro: 50 €**

**STOCK PARA ENTREGA INMEDIATA.**

### 1.2.D.- Purificador de aire Gama TECNAPURE K15B

#### Descripción/Uso

Purificador de aire portátil para grandes espacios, pensado para superficies de 56-96 m<sup>2</sup>, equipado con filtros HEPA H13 de alta eficacia. Caudal de aire CADR 800 m<sup>3</sup>/h.

#### Filtración de aire

La carcasa incorpora un panel de servicio para un acceso rápido a los filtros.

- **Prefiltrado** con un filtro de plástico lavable.
- **Filtrado absoluto HEPA H13** con 99,95% eficiencia PM2.5 contra virus y bacterias.
- **Filtro de carbón activo** que elimina olores, formaldehído, VOC, etc.
- **Ionizador de partículas**, hasta 10 millones aniones/cm<sup>3</sup>, eliminador polvo.

#### Características del producto

- Motor equipado con tecnología inverter.
- 3 velocidades de ventilación.
- Apagado cronometrado 1/2/4/8 horas.
- Sensor de polvo PM2.5.
- Mando a distancia por infrarrojos.
- Conexión wi-fi.
- Luces de visualización de calidad del aire.
- Recordatorio de reemplazo de filtro (1500 h).
- Bloqueo de teclas para niños.



Purificador de aire K15B



Etapas de filtración

Código / Modelo	Especificaciones	Descripción	Precio €
420000K15B <b>K15B</b>	Área de aplicación: 56-96 m <sup>2</sup> . Potencia: 90 .W Tensión 220V/50/60 Hz. CADR: 800 m <sup>3</sup> /h. Dimensiones: 400 x 400 x 665 mm. Peso: 16 Kg. Motor Inverter DC.	1. Purificador de aire+ionizador (2 en 1). 2. Calidad: El filtro HEPA produce aire limpio. 3. Eficiente: Motor DC made in Japan, silencioso, ahorra energía. 4. Silencioso: 20dB ~ 66 dB. 5. Sensor láser de calidad del aire. 6. Múltiples aplicaciones, oficinas, clínicas, salas de espera, etc. 7. Aprobaciones CE, CB, ROHS. 8. control remoto WIFI. 9. Filtro HEPA H13 , ruedas giratorias. 10. Visualización en tiempo real PM1.0. 11. Tiempo de respuesta de 10 segundos. 12. Los iones negativos producen >20 x 10 <sup>6</sup> iones/cm <sup>3</sup> . 13. Sensores láser. 14. Con 3 velocidades de ventilador.	<b>560 €</b>

#### Filtro estándar (Código 42R00FK15B)

1. Prefiltro (filtro de plástico)

Eficacia inicial de filtración después de lavado

2. Filtro compuesto

(H13 HEPA + carbón activado)

**Recambio filtro (set de dos): 98 €**

**STOCK PARA ENTREGA INMEDIATA.**



## 1.2.E.- Purificador de aire Gama TECNAPURE A12 “EFECTO TOTAL”

### Descripción/Uso

Purificador de aire portátil para pequeños espacios, pensado para superficies de hasta 15 m<sup>3</sup>, equipado con filtros HEPA H13 de alta eficacia + radiación ultravioleta UV-C LED + esterilización fotocatalítica. Caudal de aire CADR 100-120 m<sup>3</sup>/h.

### Filtración de aire

Purificación continua 360° con entrada de aire circular.

La carcasa incorpora un panel de servicio para un acceso rápido a los filtros.

- Filtrado absoluto HEPA H13 de larga duración con 99,95% eficiencia PM2.5 contra virus y bacterias.
- Filtro de carbón activo que elimina olores, formaldehído, VOC, etc.
- Lámpara UV-C germicida con longitud de onda de 253,7 NM.

**Puede eliminar el SARS, h7n9 (influenza aviar, coronavirus), h1n1 (virus de influenza respiratoria) y otros virus de forma eficaz.**

- Tasa de actividad antiviral del sars: 99,58%.
- Tasa de actividad antiviral h1n1: 99,91%.
- Tasa de actividad antiviral h7n9: 99,98%.

### Características del producto

- Motor con tecnología INVERTER BRUSHLESS altamente silencioso <50dB(A).
- 3 velocidades de ventilación.
- Modo automático.
- Apagado cronometrado 1/2/4/8 horas.
- Sensor de polvo PM2.5.
- Conexión wi-fi.
- Luces de visualización de calidad del aire.
- Recordatorio de reemplazo de filtro.



Purificador de aire A12



Detalle filtro compuesto HEPA + Carbón activo

Código / Modelo	Especificaciones	Descripción	Precio €
4200000A12 A12	<p>Área de aplicación: 8-15 m<sup>2</sup>.</p> <p>Potencia: 25 W</p> <p>Tensión 220V/50/60 Hz.</p> <p>Temporizador de funcionamiento programable 1/2/4 y 8 horas</p> <p>CADR: 100-200 m<sup>3</sup>/h.</p> <p>Dimensiones: 190x190x320 mm.</p> <p>Peso: 2,3 Kg. Motor AC, sin escobillas, supersilencioso</p>	<ol style="list-style-type: none"> <li>1. Purificación total - especialmente indicado SARS.</li> <li>2. Purificación de etapas múltiples, con UV-C.</li> <li>3. Bajo nivel sonoro.</li> <li>4. Control inteligente con visualización de la calidad del aire.</li> <li>5. Diseño moderno y elegante.</li> <li>6. Función WIFI.</li> <li>7. Filtros del doble de duración que la habitual.</li> <li>8. Señalización de filtro sucio.</li> </ol>	108 €

Filtro absoluto HEPA H13 con 99,95% eficiencia contra virus y bacterias + Filtro de carbón activo que elimina olores, formaldehído, VOC, etc.

Recambio filtro (Cód. 42R000FA12): 40 €

Lámpara ultravioleta UV-C LED 253,7 nm

STOCK PARA ENTREGA INMEDIATA.

### 1.2.F.- Purificador de aire Gama TECNAPURE K02A

#### Descripción/Uso

Purificador de aire portátil para pequeños espacios, pensado para superficies de hasta 25 m<sup>2</sup>, equipado con filtros HEPA H13 de alta eficacia, ionizador y humidificador (3 en 1). Lámparas UV-A incorporadas. Caudal de aire CADR 200 m<sup>3</sup>/h.

#### Filtración de aire

La carcasa incorpora un panel de servicio para un acceso rápido a los filtros.

- Prefiltrado con un filtro de plástico lavable .
- Filtro catalizador frío, cataliza formaldehído, amoníaco, benceno, TVOC, etc.
- Filtrado absoluto HEPA H13 con 99,95% eficiencia PM2.5 contra virus y bacterias.
- Filtro de carbón activo que elimina olores, formaldehído, VOC, etc.

#### Características del producto

- Motor equipado con tecnología INVERTER.
- 3 velocidades de ventilación.
- Apagado cronometrado 1/2/4/8 horas.
- Sensor de polvo PM2.5.
- Mando a distancia por infrarrojos.
- Luces de visualización de calidad del aire.
- Recordatorio de reemplazo de filtro.
- Bloqueo infantil.



Purificador de aire K02A

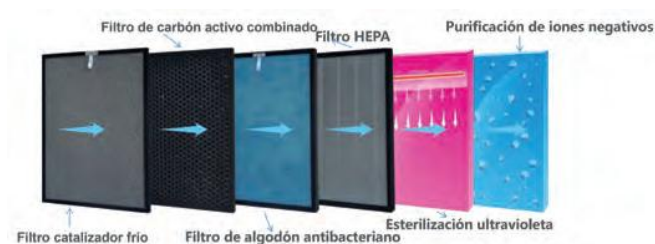

Etapas de filtración

Código / Modelo	Especificaciones	Descripción	Precio €
420000K02A <b>K02A</b>	<p>Área de aplicación: 25 m<sup>2</sup>.</p> <p>Potencia: 65 W</p> <p>Tensión 220/110V</p> <p>Temporizador de funcionamiento programable 1/2/4 y 8 horas</p> <p>CADR: 200 m<sup>3</sup>/h.</p> <p>Dimensiones: 360x195x565 mm.</p> <p>Peso: 6,5 Kg.</p> <p>Motor AC</p>	<ol style="list-style-type: none"> <li>1. Purificador de aire + Ionizador + humidificador + UV-A</li> <li>2. Calidad: El filtro HEPA de primera calidad produce aire limpio.</li> <li>3. Eficiente: Motor personalizado GREE, silencioso, ahorra energía.</li> <li>4. Silencioso: 18dB - 55Db. No molesta durante la noche.</li> <li>5. Sensor de calidad del aire de SHINYEI KAISHA (Japón).</li> <li>6. Uso de la carcasa ABS 100% nuevo de LG.</li> <li>7. CE, CB, ROHS, aprobación de ERP</li> <li>8. Mando a distancia por infrarrojos</li> </ol>	<b>245 €</b>

Prefiltro (filtro de aleación de aluminio)  
 1er filtro compuesto : Filtro de catalizador frío + carbón activo  
 Lámpara UV-A  
 Segundo filtro compuesto por:  
 Filtro antibacteriano  
 HEPA de alta eficiencia  
 Recambio filtro (Cód. 42R00FK02A): 22 €  
**STOCK PARA ENTREGA INMEDIATA.**

**1.2.G.- Purificador de aire Gama TECNAPURE K06A**

**Descripción/Uso**

Purificador de aire portátil para espacios medianos, pensado para superficies de 21-36 m<sup>2</sup>, equipado con distintas etapas de filtración. Caudal de aire CADR para partículas de 488 m<sup>3</sup>/h.

**Filtración de aire**

La carcasa incorpora un panel de servicio para un acceso rápido a los filtros.

- Prefiltrado con un filtro de aleación de aluminio.
- Filtro catalizador, descompone gases nocivos, duración 5 años.
- Filtro de carbón activo que elimina olores, formaldehído, VOC, etc.
- Filtro de algodón antibacterias, que destruye la pared celular.
- Filtrado absoluto HEPA H13 con 99,95% eficiencia PM2.5 contra virus y bacterias
- Esterilización UV-A, longitud de onda 365 nm.
- Generador de aniones negativos, elimina el polvo y la electricidad estática.

**Características del producto**

- Motor equipado con tecnología INVERTER.
- 3 velocidades de ventilación.
- Apagado cronometrado 1/2/4/8 horas.
- Sensor de polvo PM2.5.
- Mando a distancia por infrarrojos.
- Luces de visualización de calidad del aire.
- Recordatorio de reemplazo de filtro.
- Bloqueo infantil.



Purificador de aire K6A



Etapas de filtración



Código / Modelo	Especificaciones	Descripción	Precio €
420000K06A <b>K06A</b>	<p>Área de aplicación: 21-36 m<sup>2</sup>. Potencia: 85 W CADR partículas PM: 320 m<sup>3</sup>/h. CADR formaldehídos: 80 m<sup>3</sup>/h. Tensión 220V/50/60 Hz. Temporizador de funcionamiento programable 1/2/4 y 8 horas Dimensiones: 370x195x650 mm. Peso neto/bruto: 11,5 Kg. /13 Kg. Motor Inverter DC 60 W. Selector 5 velocidades del ventilador</p>	<ol style="list-style-type: none"> <li>1. Purificador de aire + ionizador + lámpara UV-A(4 en 1)</li> <li>2. Etapas: 3 etapas de purificación (incluida esterilización Ultravioleta)</li> <li>3. Eficiente: Motor Inverter DC made in Japan, ahorra energía</li> <li>4. Muy silencioso: 18dB ~ 55dB,</li> <li>5. Pantalla indicadora PM 2.5</li> <li>6. Múltiples aplicaciones, oficinas, clínicas, salas de espera, etc.</li> <li>7. Múltiples funciones: Señalización de filtro sucio, bloqueo para niños, temporizador, modo de suspensión, modo inteligente, reinicio, panel de control intuitivo con pantalla táctil LED, indicador de velocidad aire</li> <li>8. Fabricado en ABS de alta calidad</li> <li>9. Mando a distancia por infrarrojos</li> </ol>	<b>275 €</b>

**3 etapas de filtración:**

- 1º: Prefiltro lavable que elimina el polvo, y protege a los demás filtros, de las partículas gruesas.
  - 2º: Filtro catalítico. La catálisis en frío elimina, las partículas de gases contaminantes, VOC, formaldehídos, benceno, amoníaco, etc.
  - 3º: Filtro de carbón activo anti-olores, eficiencia 99%, descompone y absorbe los gases dañinos
  - 4º: Filtro antibacteriano. Esta membrana destruye las paredes y el citoplasma de las células bacterianas.
  - 5º Filtro HEPA H13, eficiencia 99,99% contra virus y bacterias
  - 6º: Esterilización ultravioleta que destruye el ADN de las bacteria y virus. Longitud de onda UV 320-400 nm
  - 7º: Anion (Generador de iones negativos), elimina el polvo y la electricidad estática y mejora la inmunidad
- Recambio filtro (Cód:42R00FK06A): **48 €**  
**STOCK PARA ENTREGA INMEDIATA.**

## 2. Filtración Electrostática

### 2.1. Filtración Electrostática - CONDUCTOS

#### 2.1.A- Cajas filtrantes insonorizadas TECNAVENTS ISOBOX FB-K2 ES (G4+ES) con filtros electrostáticos

##### Descripción/Usos

Las cajas filtrantes ISOBOX FB-K2-ES están diseñadas para su uso en sistemas de ventilación y acondicionamiento de suministro que requieren un alto nivel de purificación de aire con **filtros electrostáticos**. Están indicadas para la conexión a conductos.

##### Filtración de aire

La carcasa incorpora un panel de servicio para un acceso rápido a los filtros.

- **Prefiltrado** con un filtro G4.
- **Filtración fina** con un filtro electrostático.



Caja filtrante ISOBOX FB-K2-ES

##### Aplicaciones

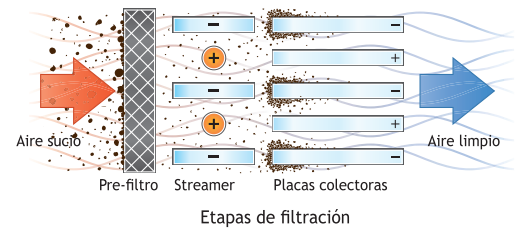
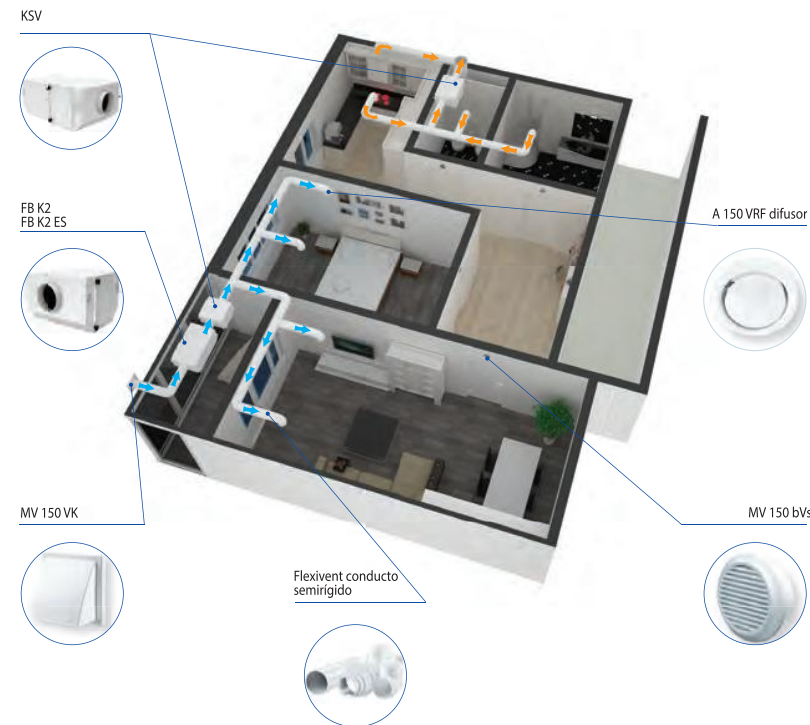

##### Características del producto

- Tecnología electrostática con eliminación hasta del 98% de partículas MPPS (0,01 micrones).
- Detiene y elimina bacterias y virus.
- Adaptable a todo tipo de conductos con diámetros circulares de 100-150-200 mm.
- Inapreciable pérdida de presión aumentando eficiencia energética.
- Fácil limpieza mediante agua a presión reduciendo costes de mantenimiento.

### Precios cajas filtrantes insonorizadas TECNAVENTS ISOBOX FB-K2-ES

Modelo	Tamaño	Caudal m <sup>3</sup> /h (***)	Dimensiones mm			Peso Kg	Tipo filtración G4+ES	
			Ancho	Prof	Alto		Código	Precio €
FB-K2-ES	100	180	458	514	250	8,2	2010000433	558 €
FB-K2-ES	150	400	458	514	300	12,7	2010000434	632 €
FB-K2-ES	200	550	658	514	300	16,8	2010000435	670 €

(\*\*\*) Caudales estimados medios. consultar variaciones en catálogo técnico

STOCK PARA ENTREGA INMEDIATA.

### REPUESTO FILTROS

Modelo	Tamaño	Tipo filtración G4	
		Código	Precio €
100	SF 220 x 400 x 47	2010000416	43 €
150	SF 270 x 425 x 47	2010000417	57 €
200	SF 270 x 590 x 47	2010000418	65 €

## 2.1.B- Cajas filtrantes insonorizadas TECNAVENTS KSV-ES (G4+ES) con filtros electrostáticos

### Descripción/Uso

Las cajas filtrantes insonorizadas KSV-ES son unidades de ventilación con aislamiento térmico y acústico y filtros electrostáticos integrados con capacidad de aire de hasta 640 m<sup>3</sup>/h. Cumplen con la normativa ERP-2018.

### Filtración de aire:

La carcasa incorpora un panel de servicio para un acceso rápido a los filtros.

- Prefiltrado con un filtro G4.
- Filtración fina con un filtro electrostático.



Caja de ventilación ISOBOX KSV-ES

### Aplicaciones

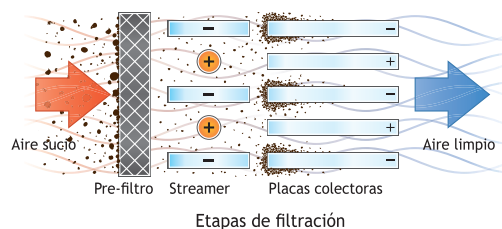
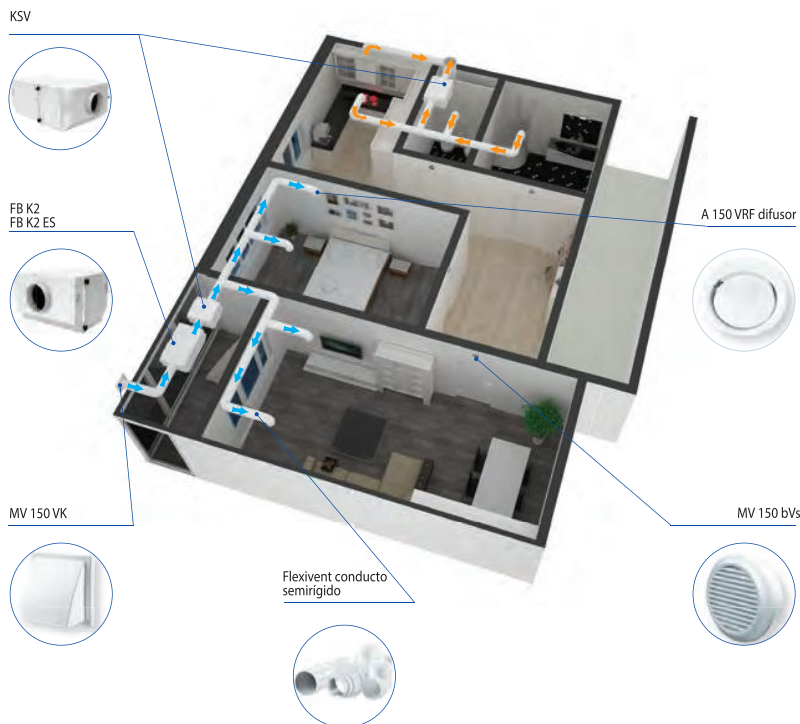

### Características del producto

- Caudales de aire de 180 640 m<sup>3</sup>/h en cuatro tamaños.
- Posibilidad de trabajar con 50 o 60 Hz.
- Tecnología electrostática con eliminación hasta del 98% de partículas MPPS (0,01 micrones).
- Detiene y elimina bacterias y virus.
- Adaptable a todo tipo de conductos con diámetros circulares de 100-150-200 mm.
- Inapreciable pérdida de presión aumentando eficiencia energética.
- Fácil limpieza mediante agua a presión reduciendo costes de mantenimiento.

### Precios cajas filtrantes insonorizadas TECNAVENTS ISOBOX KSV-ES

Modelo	Tamaño	Caudal m <sup>3</sup> /h (***)	Dimensiones mm			Peso Kg	Potencia (W)	Nivel sonoro dBA a 3 m	Efic filtrado PM 2.5 (%)	Filtros G4+ES	
			Ancho	Prof	Alto					Código	Precio €
KSV-ES	100	180	458	755	250	16,5	53	23	97,1	2010000436	682 €
KSV-ES	150Q	350	458	755	250	16,5	68	25	97,0	2010000437	688 €
KSV-ES	150	460	458	785	300	18,5	112	25	95,6	2010000438	794 €
KSV-ES	200	640	658	785	300	20,5	135	34	97,4	2010000439	831 €

(\*\*\*) Caudales estimados medios. Consultar variaciones en catálogo técnico

STOCK PARA ENTREGA INMEDIATA.

### REPUESTO FILTROS

Modelo	Tamaño	Tipo filtración G4	
		Código	Precio €
100	SF 220 x 400 x 47	2010000416	43 €
150Q	SF 220 x 400 x 47	2010000416	43 €
150	SF 270 x 425 x 47	2010000417	57 €
200	SF 270 x 590 x 47	2010000418	65 €

## 2.1.C- Filtro electrónico TECNA SABIANA Crystall Duct System CDS-E, externo para montar sobre rejilla

### Descripción/Uso

Filtro electrostático con marco para instalar en interior del conducto terminal, junto a la rejilla.

### Compuesto por:

- filtro de placa electrónica patentado (tipo "Femec").
- control electrónico y placa de potencia (a determinar según cantidad de filtros).
- cable de conexión flexible de alto voltaje.

### Ventajas del sistema de conductos Crystall:

- Aplicación también posible en sistemas existentes.
- Impacto moderado en el equilibrio térmico y hidráulico del sistema.
- Caída de presión reducida incluso con filtro sucio.
- Alta acción bactericida sobre contaminantes biológicos.
- Sin costos de reemplazo del filtro (filtros que pueden regenerarse completamente mediante un simple lavado).
- Costos adicionales de energía muy bajos.
- Mantenimiento rápido y fácil.
- No es necesario detener la planta durante las operaciones de mantenimiento del filtro.
- Fuente de alimentación remota y capaz de alimentar simultáneamente múltiples unidades.

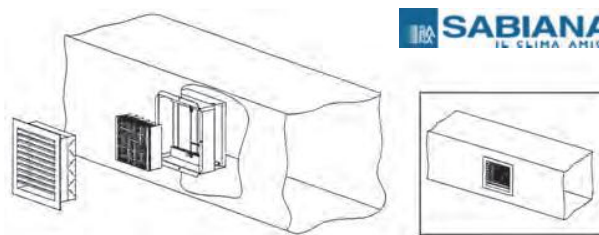

Filtro CRYSTALL rejillas CDS-E

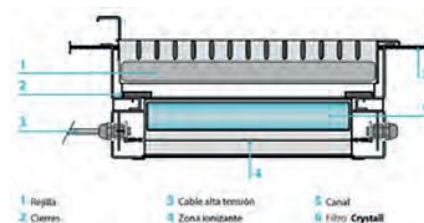

Detalle del conjunto

### Dimensiones:

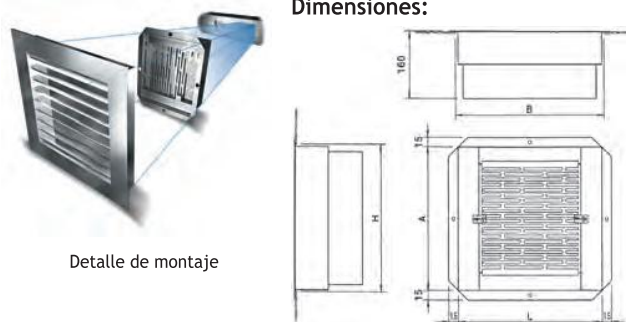

Detalle de montaje

## Precios Filtro electrónico TECNA SABIANA Crystall Duct System CDS-E

Descripción	Modelo / dimensiones BxH (mm)	Sección Nominal Sn	Superficie filtro Sf	Código	Precio €
Filtro externo 300x150 mm	CDS-E 300x150	0,045	0,023	4800044040	484 €
Filtro externo 400x150 mm	CDS-E 400x150	0,06	0,033	4800044041	510 €
Filtro externo 500x150 mm	CDS-E 500x150	0,075	0,043	4800044042	513 €
Filtro externo 600x150 mm	CDS-E 600x150	0,09	0,053	4800044043	532 €
Filtro externo 400x200 mm	CDS-E 400x200	0,08	0,043	4800044044	501 €
Filtro externo 500x200 mm	CDS-E 500x200	0,10	0,057	4800044045	529 €
Filtro externo 600x200 mm	CDS-E 600x200	0,12	0,07	4800044046	560 €
Filtro externo 800x200 mm	CDS-E 800x200	0,16	0,096	4800044047	572 €
Filtro externo 500x300 mm	CDS-E 500x300	0,15	0,085	4800044060	639 €
Filtro externo 600x300 mm	CDS-E 600x300	0,18	0,105	4800044061	670 €
Filtro externo 800x300 mm	CDS-E 800x300	0,24	0,145	4800044062	713 €
Filtro externo 600x400 mm	CDS-E 600x400	0,24	0,168	4800044063	721 €
Filtro externo 800x400 mm	CDS-E 800x400	0,32	0,232	4800044064	797 €
Filtro externo 1000x400 mm	CDS-E 1000x400	0,40	0,296	4800044065	888 €

Nota: El filtro de canal interno delante del difusor generalmente se puede combinar con rejillas o, más raramente, con difusores.

Descripción	Modelo	Código	Precio €
Cuadro de comando y potencia	QR-HT	4809044050	452 €
Cable alta tensión AWG 22 (precio x metro)	AWG22	4803000011	2,30 €

Nota: El precio del filtro no incluye el cuadro de potencia QR-HT, que hay que considerar aparte. Se pueden conectar varios filtros Crystall a una tarjeta electrónica QR-HT hasta una superficie de filtrado máxima (Sf max) igual a 0,5 m<sup>2</sup> con una longitud máxima de los cables de conexión de 25 metros.

PLAZO ESTIMADO DE ENTREGA: 3 SEMANAS

## 2.1.D- Filtro electrónico TECNA SABIANA Crystall Duct System CDS-I, instalación interna, en difusor

### Descripción/Usó

Filtro con marco para instalar en interior del conducto terminal, junto al difusor final.

### Compuesto por:

- a) filtro de placa electrónica patentado (tipo "Femec").
- b) control electrónico y placa de potencia (a determinar según cantidad de filtros).
- c) cable de conexión flexible de alto voltaje.

### Ventajas del sistema de conductos Crystall:

- Aplicación también posible en sistemas existentes.
- Impacto moderado en el equilibrio térmico y hidráulico del sistema.
- Caída de presión reducida incluso con filtro sucio.
- Alta acción bactericida sobre contaminantes biológicos.
- Sin costos de reemplazo del filtro (filtros que pueden regenerarse completamente mediante un simple lavado).
- Costos adicionales de energía muy bajos.
- Mantenimiento rápido y fácil.
- No es necesario detener la planta durante las operaciones de mantenimiento del filtro.
- Fuente de alimentación remota y capaz de alimentar simultáneamente múltiples unidades

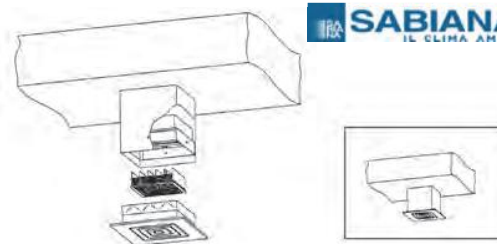

Filtro CRYSTALL difusores CDS-I

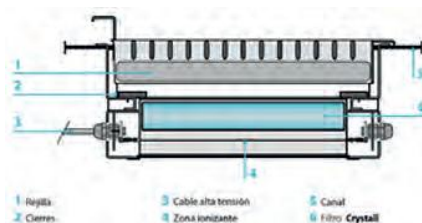

Detalle del conjunto

### Dimensiones:

(\*)Extensible a 90 mm para embocaduras o difusores equipados con compuerta

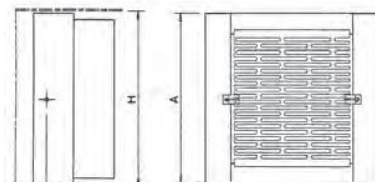
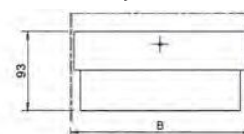

## Precios Filtro electrónico TECNA SABIANA Crystall Duct System CDS-I

Descripción	Modelo / dimensiones BxH (mm)	Sección Nominal Sn	Superficie filtro Sf	Código	Precio €
Filtro interno 225x150 mm	CDS-I 225x150	0,033	0,015	4800044000	466 €
Filtro interno 300x150 mm	CDS-I 300x150	0,045	0,023	4800044001	482 €
Filtro interno 375x150 mm	CDS-I 375x150	0,056	0,03	4800044002	455 €
Filtro interno 225x225 mm	CDS-I 225x225	0,050	0,025	4800044003	482 €
Filtro interno 375x225 mm	CDS-I 375x225	0,084	0,05	4800044004	481 €
Filtro interno 450x225 mm	CDS-I 450x225	0,101	0,062	4800044005	525 €
Filtro interno 525x225 mm	CDS-I 525x225	0,118	0,075	4800044006	545 €
Filtro interno 300x300 mm	CDS-I 300x300	0,090	0,045	4800044020	584 €
Filtro interno 375x300 mm	CDS-I 375x300	0,112	0,06	4800044021	605 €
Filtro interno 450x300 mm	CDS-I 450x300	0,135	0,075	4800044022	649 €
Filtro interno 525x300 mm	CDS-I 525x300	0,158	0,09	4800044023	666 €
Filtro interno 600x300 mm	CDS-I 600x300	0,18	0,105	4800044024	617 €
Filtro interno 375x375 mm	CDS-I 375x375	0,141	0,08	4800044025	642 €
Filtro interno 450x375 mm	CDS-I 450x375	0,169	0,10	4800044026	473 €
Filtro interno 600x375 mm	CDS-I 600x375	0,225	0,14	4800044027	760 €

Nota: El filtro de canal interno delante del difusor generalmente se puede combinar con difusores o, más raramente, con rejillas.

Descripción	Modelo	Código	Precio €
Cuadro de comando y potencia	QR-HT	4809044050	452 €
Cable alta tensión AWG 22 (precio x metro)	AWG22	4803000011	2,30 €

Nota: El precio del filtro no incluye el cuadro de potencia QR-HT, que hay que considerar aparte. Se pueden conectar varios filtros Crystall a una tarjeta electrónica QR-HT hasta una superficie de filtrado máxima (Sf max) igual a 0,5 m² con una longitud máxima de los cables de conexión de 25 metros.

PLAZO ESTIMADO DE ENTREGA: 3 SEMANAS

## 2.1.E- Filtro electrónico TECNA SABIANA Crystall Duct System CDS-C para interior de conductos

### Descripción/Uso

Filtro montado en el interior de un bastidor, para incorporar directamente en conductos.

### Compuesto por:

Estructura está hecha de chapa galvanizada prepintada y diseñada para acoplarse a secciones de conductos embridados.

En el interior se encuentran:

- Una sección de filtro mecánico con filtro plisado con una profundidad de 48 mm.
- Una sección de filtro electrónico CRYSTALL.

El panel de cierre del aparato tiene bisagras y permite un fácil acceso dentro de la estructura para llevar a cabo operaciones de montaje y mantenimiento.

### Ventajas del sistema de conductos Crystall:

- Aplicación también posible en sistemas existentes.
- Impacto moderado en el equilibrio térmico y hidráulico del sistema.
- Caída de presión reducida incluso con filtro sucio.
- Alta acción bactericida sobre contaminantes biológicos.
- Sin costos de reemplazo del filtro (filtros que pueden regenerarse completamente mediante un simple lavado).
- Costos adicionales de energía muy bajos.
- Mantenimiento rápido y fácil.
- No es necesario detener la planta durante las operaciones de mantenimiento del filtro.
- Fuente de alimentación remota y capaz de alimentar simultáneamente múltiples unidades.

### Dimensiones

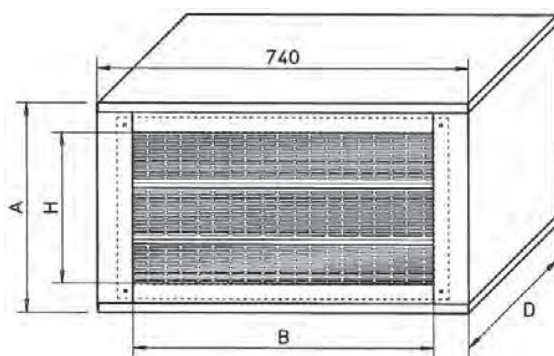

Modelo	Dimensión nominal B x H mm	A	D	Sección nominal SN mq	Sección Filtro SF mq
CDS.C	600 x 300	415	380	0,18	0,207
CDS.C	600 x 600	715	680	0,36	0,414

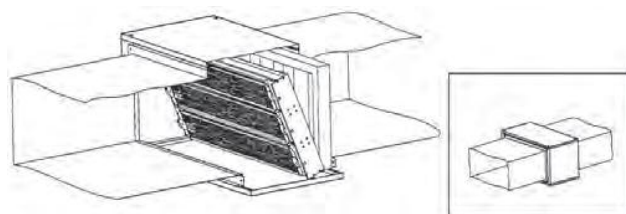

Filtro CRYSTALL conductos CDS-C

## Precios Filtro electrónico TECNA SABIANA Crystall Duct System CDS-C

Descripción	Modelo / dimensiones BxH (mm)	Sección Nominal Sn	Superficie filtro Sf	Código	Precio €
Filtro para instalación en conducto 600x300 mm	CDS-C 600x300	0,18	0,207	4800044100	942 €
Filtro para instalación en conducto 600x600 mm	CDS-C 600x600	0,36	0,414	4800044101	1.702 €

Nota: El filtro de canal interno delante del difusor generalmente se puede combinar con difusores o, más raramente, con rejillas.

Descripción	Modelo	Código	Precio €
Cuadro de comando y potencia	QR-HT	4809044050	452 €
Cable alta tensión AWG 22 (precio x metro)	AWG22	4803000011	2,30 €

Nota: El precio del filtro no incluye el cuadro de potencia QR-HT, que hay que considerar aparte. Se pueden conectar varios filtros Crystall a una tarjeta electrónica QR-HT hasta una superficie de filtrado máxima (Sf max) igual a 0,5 m² con una longitud máxima de los cables de conexión de 25 metros.

PLAZO ESTIMADO DE ENTREGA: 3 SEMANAS



## 2.2. Filtración electrostática para unidades terminales de tratamiento de aire

### 2.2.A- Filtros electrónico TECNA SABIANA CRYSTALL FLEX para unidades terminales ya instaladas

#### Descripción/Usos

El sistema **Crystall Flex** es un innovador sistema de filtrado electrónico, diseñado para instalarse fácilmente en la impulsión de los fan coils horizontales empotrados de cualquier marca, que estén ya instalados.



Filtro CRYSTALL flex

#### Compuesto por:

- Una sección de conducto ajustable en longitud.
- Un filtro de placa electrónica Femec activo.
- Un dispositivo de control de filtro electrónico, que puede instalarse en el lateral del conducto o en el del fan coil.
- Una rejilla de impulsión en aluminio con doble hilera de aletas.

#### Ventajas del sistema CRYSTALL FLEX

- Diseñado especialmente para el sector hotelero, residencias de ancianos etc.
- Diseñado específicamente para insertarse en la impulsión de los fan coils horizontales marca SABIANA o cualquier otra.
- Equipados con una placa electrónica de alta potencia incluida en el código.
- Se puede incorporar sobre unidades ya existentes, al ser un módulo independiente.
- Sin costos de reemplazo del filtro (filtros que pueden regenerarse completamente mediante un simple lavado).
- Costos adicionales de energía muy bajos.
- Mantenimiento rápido y fácil.

#### Dimensiones

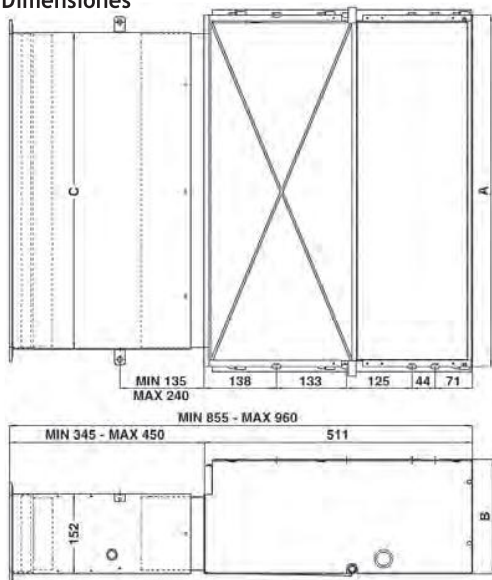

Modelo	VÁLIDO PARA		A	B	C	D
	Carisma CRC-ID	Carisma CRS				
	Tamaño		mm	mm	mm	mm
PM-CRY-2	2	-	454	218	400	435
PM-CRY-3-4	3-4	1	669	218	600	635
PM-CRY-5-6	5-6	-	884	218	800	835
PM-CRY-4S	-	2	884	248	800	835
PM-CRY-7	7	-	1099	218	1000	1035
PM-CRY-8-9	8-9	3	1099	248	1000	1035

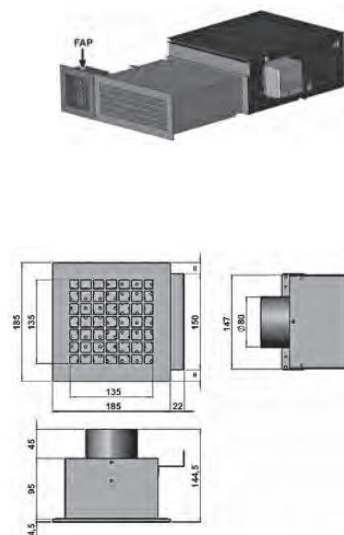
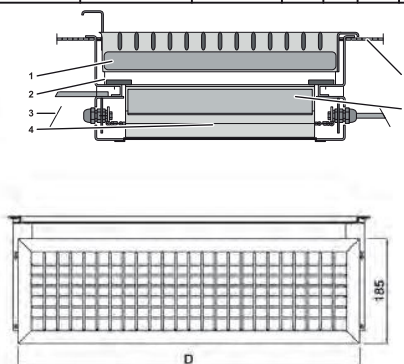

### Precios Filtro electrónico TECNA SABIANA CRYSTALL FLEX

Descripción	Modelo / dimensiones B x H (mm)	Código	Precio €
Plenum con filtro electrónico Crystall Flex System para unidades en conducto (CARISMA CRC Mod. 2)	PM-CRY-2	4809066792	736 €
Plenum con filtro electrónico Crystall Flex System para unidades en conducto (CARISMA CRC Mod. 3-4)	PM-CRY-3-4	4809066793	788 €
Plenum con filtro electrónico Crystall Flex System para unidades en conducto (CARISMA CRC Mod. 5-6)	PM-CRY-5-6	4809066795	930 €
Plenum con filtro electrónico Crystall Flex System para unidades en conducto (CARISMA CRC Mod. 7)	PM-CRY-7	4809066797	1.011 €
Plenum con filtro electrónico Crystall Flex System para unidades en conducto (CARISMA CRC Mod. 8-9)	PM-CRY-8-9	4809066798	928 €
Plenum con filtro electrónico Crystall Flex System para unidades en conducto (CARISMA CRSL Mod. 2)	PM-CRY-4S	4809066802	847 €
Plenum con filtro electrónico Crystall Flex System para unidades en conducto (CARISMA CRSL Mod. 3-4)	PM-CRY-8-9	4809066798	928 €

Descripción	Sigla	Código	Precio €
Kit aire primario	FAP	4809060796	63 €

Rejilla de impulsión incluida.

PLAZO ESTIMADO DE ENTREGA: 3 SEMANAS

## NOVEDADES



## 2.2.B- Filtro electrónico TECNA SABIANA CRYSTALL CARISMA para fan coil

### Descripción/Usó

El sistema Crystall para CRC consiste en incorporar el bastidor de filtro con tecnología electrostática a la GAMA CRC de SABIANA en fábrica, en el lado de aspiración.

De esta forma, el sistema CRYSTALL queda totalmente integrado en la propia estructura del fan coil, ya sea con carcasa o sin ella, o en las diferentes disposiciones vertical u horizontal.

### Compuesto por:

- Un filtro activo de placas, en la aspiración.
- Una tarjeta electrónica de control, instalada en el lateral.

### Ventajas del sistema CRYSTALL CRC

- Totalmente integrado en el fan coil.
- Conexionado eléctrico completo de fábrica.
- equipado con tarjeta electrónica incluida en el código.
- Sin costos de reemplazo del filtro (filtros que pueden regenerarse completamente mediante un simple lavado).
- Costos adicionales de energía muy bajos.
- Mantenimiento rápido y fácil.
- En temporadas intermedias puede actuar como purificador de aire.



Filtro integrado CRYSTALL CRC vertical con carcasa



Filtro electrónico



Tarjeta de control

### Precios filtro electrónico activo TECNA SABIANA Crystall serie CRC / CRC-ECM (montado en el fan coil)

Descripción	Versión	Modelo	Código	Precio €
Filtro electrónico activo Crystall (tamaño 1)	MV	CRY-M G1	4809066701	696 €
Filtro electrónico activo Crystall (tamaño 2)	MV	CRY-M G2	4809066702	717 €
Filtro electrónico activo Crystall (tamaños 3-4)	MV	CRY-M G3-4	4809066703	757 €
Filtro electrónico activo Crystall (tamaños 5-6)	MV	CRY-M G5-6	4809066705	823 €
Filtro electrónico activo Crystall (tamaño 7)	MV	CRY-M G7	4809066707	880 €
Filtro electrónico activo Crystall (tamaños 8-9)	MV	CRY-M G8-9	4809066708	918 €
Filtro electrónico activo Crystall (tamaño 1)	IV-IO	CRY-IO G1	4809066721	658 €
Filtro electrónico activo Crystall (tamaño 2)	IV-IO	CRY-IO G2	4809066722	683 €
Filtro electrónico activo Crystall (tamaños 3-4)	IV-IO	CRY-IO G3-4	4809066723	730 €
Filtro electrónico activo Crystall (tamaños 5-6)	IV-IO	CRY-IO G5-6	4809066725	791 €
Filtro electrónico activo Crystall (tamaño 7)	IV-IO	CRY-IO G7	4809066727	852 €
Filtro electrónico activo Crystall (tamaños 8-9)	IV-IO	CRY-IO G8-9	4809066728	891 €
Filtro electrónico activo Crystall con pies (tamaño 1)	MV	CRY-P G1	4809066711	709 €
Filtro electrónico activo Crystall con pies (tamaño 2)	MV	CRY-P G2	4809066712	730 €
Filtro electrónico activo Crystall con pies (tamaños 3-4)	MV	CRY-P G3-4	4809066713	766 €
Filtro electrónico activo Crystall con pies (tamaños 5-6)	MV	CRY-P G5-6	4809066715	841 €
Filtro electrónico activo Crystall con pies (tamaño 7)	MV	CRY-P G7	4809066717	892 €
Filtro electrónico activo Crystall con pies (tamaños 8-9)	MV	CRY-P G8-9	4809066718	928 €

NOTA: Tarjeta electrónica incluida de serie. Prever sistema de control mediante termostatos habituales

PLAZO ESTIMADO DE ENTREGA: 3 SEMANAS

**2.2.C- Filtro electrónico TECNA SABIANA CRYSTALL SKY para fan cassette SABIANA**

**Descripción/Uso**

Los fan coils Skystar Cassette, series SK y SK-ECM, pueden equiparse con el innovador filtro electrónico activo de placas Crystall, que combina, en un solo producto, la acción de la purificación y la del tratamiento del aire.

**Compuesto por:**

- Un filtro activo de placas, en el mismo lugar que el filtro normal de aspiración.
- Una tarjeta electrónica de control, instalada en el lateral.

**Ventajas del sistema CRYSTALL SKY**

- Totalmente integrado en el cassette, sin variación de dimensiones.
- Conexión eléctrica completa de fábrica, al pedirlo en conjunto con el cassette.
- Posibilidad kit completo para instalar en unidades ya montadas SABIANA.
- Equipado con tarjeta electrónica incluida en el código.
- Sin costos de reemplazo del filtro (filtros que pueden regenerarse completamente media lavado) .
- Costos adicionales de energía muy bajos.
- Mantenimiento rápido y fácil.
- En temporadas intermedias puede actuar como purificador de aire.

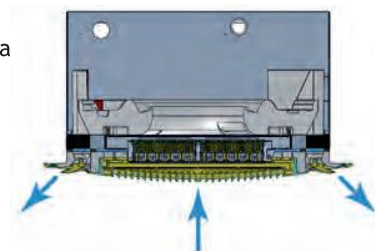

Filtro integrado CRYSTALL SKY

**Precios filtros electrónicos TECNA SABIANA CRYSTALL SKY para cassette SABIANA**

Descripción	Modelo	Código	Euro
Filtro electrónico activo Crystall SKY (tamaños 0,1,2,3)	CRY-S-600	4809079295	<b>790 €</b>
Filtro electrónico activo Crystall SKY (tamaños 4,5,6)	CRY-S-800	4809079296	<b>1200 €</b>

NOTA: Tarjeta electrónica incluida de serie. Prever sistema de control mediante termostatos habituales

PLAZO ESTIMADO DE ENTREGA: 3 SEMANAS



Detalle de registro del filtro

## 2.2.D- Purificador de aire profesional SKYSAFE

El purificador de aire electrostático profesional **SKYSAFE**, de muy alta eficiencia, es la solución ideal para filtrar eficazmente el aire ambiental, con bajos niveles de ruido, un gran rendimiento y costes de mantenimiento muy bajos. Resulta perfecto para instalar en oficinas, tiendas, centros de belleza, escuelas, clínicas, hospitales, museos y galerías, de hecho, solo hay que conectar la unidad a la red eléctrica y tiene un consumo muy bajo.

### Ventajas:

- Eficiencia de filtración ISO ePM1-2,5-10 certificado según la norma UNE-EN ISO 16890:2016, de hasta un 96 %.
- Dos opciones de instalación: instalación en superficie en el techo, o encastrado en falso techo.
- Rejilla de impulsión y difusión de aire en material ABS.
- Color estándar RAL 9003. Más colores disponibles bajo pedido y rejilla metálica como opcional.
- Incluye mando de pared.
- Led indicador de aviso de limpieza filtro, con un lavado sencillo.
- Muy bajos costos de mantenimiento al no ser necesaria la sustitución de los filtros. Únicamente su limpieza periódica.



SKYSAFE en falso techo



SKYSAFE a la vista

## Prestaciones Cassette SkySafe

Modelo	SkySafe			
	Unidades	1	2	3
Velocidad				
Caudal	m <sup>3</sup> /h	245	400	575
Caudal	m <sup>3</sup> /s	0,068	0,111	0,160
Dimensiones LxAxh	mm	356x356x292	356x356x292	356x356x292
Sección filtrante	m <sup>2</sup>	0,104	0,104	0,104
Velocidad	m/s	0,65	1,07	1,54
MPPS	%	MPPS > 96,99%	82,25% < MPPS < 96,99%	69,71% < MPPS < 85,25%
Eficacia medida en PM1	%	Eff. M. PM1 > 98%	92% < Eff. M. PM1 < 98%	84% < Eff. M. PM1 < 92%
ISO ePM1	%	ISO ePM1 [95%]	ISO ePM1 [90%]	ISO ePM1 [80%]
Eficacia medida en PM2,5	%	Eff. M. PM2,5 > 98%	93% < Eff. M. PM2,5 < 98%	88% < Eff. M. PM2,5 < 93%
ISO ePM2,5	%	ISO ePM2,5 [95%]	ISO ePM2,5 [90%]	ISO ePM2,5 [85%]
Eficacia medida en PM10	%	Eff. M. PM10 > 95%	92% < Eff. M. PM10 < 95%	89% < Eff. M. PM10 < 92%
ISO ePM10	%	ISO ePM10 [95%]	ISO ePM10 [90%]	ISO ePM10 [85%]

## Datos técnicos Cassette SkySafe

Modelo	SkySafe				
	Velocidad	Unidades	1	2	3
Caudal de aire	m <sup>3</sup> /h		245	400	575
Potencia sonora Lw	dB(A)		0,068	47	55
Presión sonora (Lp) (1)	dB(A)		356	38	46
Potencia absorbida total	W		292	53	70
Corriente absorbida total	A		0,104	0,24	0,32

(1) Los niveles de presión sonora son inferiores en 9 dB(A) a los de potencia sonora para un ambiente de 100 m<sup>3</sup> y un tiempo de reverberación de 0,5 segundos.

## Precios

Unidad para encastrar:

Opción A(1) : PVP Conjunto con rejilla estándar: 1.595,60 €

Descripción	Código	Precio €
SKYSAFE	4800079930	1.455,00 €
Rejilla HTA-600	4809079020	116,00 €
Control de velocidad WM-3V	4809066642	24,60 €

STOCK PARA ENTREGA INMEDIATA.

Opción B(1) : PVP Conjunto con rejilla metálica: 1.675,20 €

Descripción	Código	Precio €
SKYSAFE	4800079930	1.455,00 €
Rejilla metálica MD-600HTA-600	4809079420	195,60 €
Control de velocidad WM-3V	4809066642	24,60 €

PLAZO DE ENTREGA: 2/3 SEMANAS.

Unidad de superficie (1):

PVP: Conjunto: 1.855,60 €

Descripción	Código	Precio €
SKYSAFE	4800079930	1.455,00 €
Envolvente MCT-SKSF	4809079241	376,00 €
Control de velocidad WM-3V	4809066642	24,60 €

(1) PLACA INCLUIDA EN TODAS LAS OPCIONES.  
STOCK PARA ENTREGA INMEDIATA.

**OPCIONAL:** Contactor SEL2M (por unidad, para controlar varias unidades con un único mando).

Código: 4809079109

PVP: 43,90 €



## 2.2.E- Caja filtrante TECNA SABIANA CRYSTALL-R para recuperadores

### Descripción/Usos

Filtro montado en el interior de un bastidor, para incorporar directamente en conductos, en la impulsión del recuperador.

### Compuesto por:

Estructura está hecha de chapa galvanizada y diseñada para acoplarse a secciones de conductos embridados.

El panel de cierre del aparato permite un fácil acceso dentro de la estructura para llevar a cabo operaciones de montaje y mantenimiento.

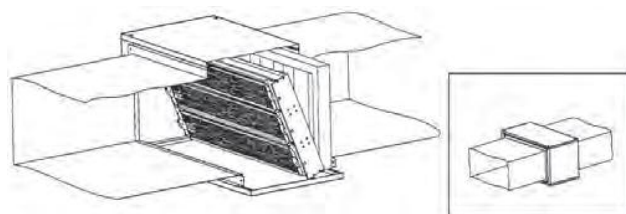

Filtro CRYSTALL-R

### Ventajas del sistema de conductos Crystall-R para recuperadores:

- Aplicación también posible en sistemas existentes.
- Impacto moderado en el equilibrio térmico y hidráulico del sistema.
- Caída de presión reducida incluso con filtro sucio.
- Alta acción bactericida sobre contaminantes biológicos.
- Sin costos de reemplazo del filtro (filtros que pueden regenerarse completamente mediante un simple lavado).
- Costos adicionales de energía muy bajos.
- Mantenimiento rápido y fácil.
- No es necesario detener la planta durante las operaciones de mantenimiento del filtro.
- Fuente de alimentación remota y capaz de alimentar simultáneamente múltiples unidades.







Filtro en caja con embocadura

## Precios cajas filtrantes TECNA SABIANA Crystall-R para recuperadores

Mpdelo	Código	Descripción	Caudal m <sup>3</sup> /h	RCE recomendado	Dimensiones estimadas caja (largo x alto x prof.)	Precio € Conjunto completo
VP-300-2	4809019025	Módulo de filtro ensamblado (2 x 300x610x110)	500-1500	500-700-1200	650 x 350 x 300	1.420 €
QR-UTA-HT	4809044051	Control electrónico y panel de potencia				
VP-450-3	4809019026	Módulo de filtro ensamblado (3 x 450x610x110)	1500 -2500	1600-2000-2300	650 x 500 x 300	1.500 €
QR-UTA-HT	4809044051	Control electrónico y panel de potencia				
VP-600-4	4809019027	Módulo de filtro ensamblado (4 x 610x610x110)	2501-3200	2800	650 x 650 x 300	1.700 €
QR-UTA-HT	4809044051	Control electrónico y panel de potencia				
VP-300-2	4809019025	Módulo de filtro ensamblado (2 x 305x610x110)	3201-4000	3200-3800	800 x 650 x 300	2.130 €
VP-450-3	4809019026	Módulo de filtro ensamblado (3 x 450x610x110)				
QR-UTA-HT	4809044051	Control electrónico y panel de potencia	4001-5000	4500-4900	1000 x 650 x 300	2.260 €
VP-900-6	4809019028	Módulo de filtro ensamblado (6 x 915x610x110)				
VP-600-4	4809019027	Módulo de filtro ensamblado (4 x 610x610x110)	5001-6000	5400	1200 x 650 x 300	2.626 €
VP-450-3	4809019026	Módulo de filtro ensamblado (3 x 450x610x110)				
QR-UTA-HT	4809044051	Control electrónico y panel de potencia	6001-7500	6500	1400 x 650 x 300	3.300 €
VP-300-2	4809019025	Módulo de filtro ensamblado (2 x 305x610x110)				
VP-450-3	4809019026	Módulo de filtro ensamblado (3 x 450x610x110)	7501-8000	7100	1000 x 800 x 300	4.640 €
QR-UTA-HT	4809044051	Control electrónico y panel de potencia				
VP-300-2	4809019025	Módulo de filtro ensamblado (2 x 305x610x110)	11000	8500	1300 x 1000 x 300	4.900 €
VP-450-3	4809019026	Módulo de filtro ensamblado (3 x 450x610x110)				
QR-UTA-HT	4809044051	Control electrónico y panel de potencia				
VP-900-6	4809019028	Módulo de filtro ensamblado (2 x 915x610x110)				
QR-UTA-HT	4809044051	Control electrónico y panel de potencia				

PLAZO ESTIMADO DE ENTREGA: 3 SEMANAS

**Controles electrónicos integrados para versiones con filtro Crystall**

	Modelo	Código	Especificaciones	Precio €
<b>Control en Fan coil</b>				
	CB-IAQ	4809066305	<ul style="list-style-type: none"> <li>• Cambio manual de las tres velocidades del ventilador.</li> <li>• Interruptor de encendido del filtro electrónico.</li> <li>• Sin control termostático.</li> <li>• Posibilidad de aplicación de la sonda mínima TMM.</li> </ul> <p><b>PLAZO DE ENTREGA 2 SEMANAS</b></p>	<b>24 €</b>
	CB-R-IAQ	4809066306	<ul style="list-style-type: none"> <li>• Cambio manual de las tres velocidades del ventilador.</li> <li>• Cambio manual, centralizado o automático de verano / invierno.</li> <li>• Interruptor de encendido del filtro (o cualquier bobina eléctrica).</li> <li>• Control del termostato (ON-OFF) del ventilador.</li> <li>• Control del termostato (ON-OFF) de la (s) válvula (s) de agua.</li> <li>• Posibilidad de aplicar la sonda TME mínima.</li> <li>• Posibilidad de control termostático de las válvulas y de una unidad de calefacción con resistencia eléctrica BEL mediante el interruptor de encendido del filtro electrónico (solo para aparatos sin filtro electrónico).</li> <li>• LED de presencia que indica la operación del termostato</li> </ul> <p>Potencia absorbida comando: 1,5 VA <b>PLAZO DE ENTREGA 2 SEMANAS</b></p>	<b>102 €</b>
	CB-AUT-IAQ	4809066322	<ul style="list-style-type: none"> <li>• Cambio manual de las tres velocidades del ventilador.</li> <li>• Cambio manual, centralizado o automático de verano / invierno.</li> <li>• Interruptor de encendido del filtro (o cualquier bobina eléctrica).</li> <li>• Control del termostato con cambio automático de las tres velocidades del ventilador y se detiene cuando se alcanza el PUNTO DE AJUSTE con el filtro también parando.</li> <li>• Control del termostato (ON-OFF) de la (s) válvula (s) de agua.</li> <li>• Posibilidad de aplicar la sonda mínima NTC.</li> <li>• Posibilidad de control termostático en las válvulas y en el calentador eléctrico que puede gestionarse como elemento calefactor principal o como elemento de integración.</li> <li>• LED de presencia que indica la operación del termostato</li> </ul> <p><i>NB: en los sistemas de 4 tubos, con generadores de fluidos térmicos fríos y calientes siempre en funcionamiento, con este comando es posible realizar el cambio del ciclo estacional (EST-INV) automáticamente en la diferencia entre la temperatura ambiente y la configurada con el termostato: (1° C = INVIERNO,+ 1° C = VERANO, ZONA MUERTA 2° C) actuando alternativamente en las dos válvulas solenoides de agua fría y caliente.</i></p> <p>Potencia absorbida comando: 1,5 VA <b>PLAZO DE ENTREGA 2 SEMANAS</b></p>	<b>91 €</b>
	CB-T-ECM-IAQ	4809066308	<ul style="list-style-type: none"> <li>• Cambio manual de las tres velocidades del ventilador o automático con variación continua.</li> <li>• Cambio manual, centralizado o automático de verano / invierno.</li> <li>• Variación continua de velocidad en función de la diferencia entre la temperatura establecida y la medida (posición automática del interruptor).</li> <li>• Interruptor electrónico de encendido del filtro (o cualquier resistencia eléctrica).</li> <li>• Control del termostato con cambio automático de las tres velocidades del ventilador y se detiene cuando se alcanza el PUNTO DE AJUSTE con el filtro también parando.</li> <li>• Control del termostato (ON-OFF) del ventilador.</li> <li>• Control del termostato (ON-OFF) de la (s) válvula (s) de agua.</li> <li>• Control del termostato (ON-OFF) en las válvulas y en el motor simultáneamente.</li> <li>• Posibilidad de aplicar la sonda mínima NTC.</li> <li>• LED de presencia que indica la operación del termostato.</li> </ul> <p>Potencia absorbida comando: 1,5 VA <b>PLAZO DE ENTREGA 2 SEMANAS</b></p>	<b>83 €</b>
<b>Control en pared</b>				
	WM-TQR	4809066631	<ul style="list-style-type: none"> <li>• ON / OFF general del comando</li> <li>• Cambio manual de las tres velocidades del ventilador.</li> <li>• Cambio manual, centralizado o automático de verano / invierno.</li> <li>• Interruptor de encendido del filtro (o cualquier bobina eléctrica).</li> <li>• Control del termostato (ON-OFF) del ventilador.</li> <li>• Control del termostato (ON-OFF) de la (s) válvula (s) de agua.</li> <li>• Control del termostato (ON-OFF) en las válvulas y en el motor simultáneamente.</li> <li>• Posibilidad de aplicar la sonda mínima NTC.</li> <li>• Posibilidad de control termostático en las válvulas y en el calentador eléctrico que puede gestionarse como elemento calefactor principal o como elemento de integración.</li> <li>• Función de ahorro de energía.</li> <li>• LED de presencia que indica la operación del termostato.</li> </ul> <p>Potencia absorbida comando: 1 Va Dimensiones 135x86x31 mm. <b>PLAZO DE ENTREGA INMEDIATO</b></p>	<b>82 €</b>

	Modelo	Código	Especificaciones	Precio €
<b>Control en pared</b>				
	<b>WM-AU</b>	4809066632	<p>El comando debe combinarse con la unidad de alimentación UPM-AU (montada a bordo) o con la unidad de alimentación UP-AU (entregada por separado).</p> <ul style="list-style-type: none"> <li>• ON / OFF general del comando</li> <li>• Cambio manual o automático de las tres velocidades del ventilador.</li> <li>• Cambio manual, centralizado o automático de verano / invierno.</li> <li>• Botón de selección de modo verano / invierno / ventilación / automático.</li> <li>• Interruptor de encendido del filtro (o cualquier bobina eléctrica).</li> <li>• Control del termostato (ON-OFF) del ventilador y de la (s) válvula (s) de agua.</li> <li>• Control del termostato (ON-OFF) en las válvulas y en el motor simultáneamente.</li> <li>• Posibilidad de utilizar la sonda NTC mínima montada en la unidad de potencia.</li> <li>• Posibilidad de control termostático en las válvulas y en el calentador eléctrico que puede gestionarse como elemento calefactor principal o como elemento de integración.</li> <li>• Función de ahorro de energía.</li> <li>• LED de presencia que indica la operación del termostato.</li> </ul> <p>NB: en los sistemas de 4 tubos, con generadores de fluidos térmicos fríos y calientes siempre en funcionamiento, con este comando es posible realizar el cambio del ciclo estacional (EST-INV) automáticamente en la diferencia entre la temperatura ambiente y la configurada con el termostato: (-1°C = INVIERNO, + 1°C = VERANO, ZONA MUERTA 2°C) actuando alternativamente en las dos válvulas solenoides de agua fría y caliente.</p> <p>Potencia absorbida comando: ver unidad potencia UP-aU Dimensiones: 135x86x24 mm <b>PLAZO DE ENTREGA INMEDIATO</b></p>	<b>66 €</b>
	<b>T-MB</b>	4809066331E	<p>El comando debe combinarse con la unidad de alimentación UPM-AU (montada a bordo) o con la unidad de alimentación UP-AU (entregada por separado). Control montado en la pared con pantalla que le permite controlar una sola unidad o varias unidades en modo Maestro / Esclavo. El control está equipado con un sensor interno capaz de detectar el valor de la temperatura ambiente, que puede definirse como una prioridad con respecto al sensor montado en la unidad de la bobina del ventilador.</p> <p>Las funciones que realiza el control de pared T-MB son:</p> <ul style="list-style-type: none"> <li>• ON / OFF general del comando</li> <li>• ajuste de set-point</li> <li>• cambio manual, centralizado o automático de verano / invierno</li> <li>• configuración de velocidad del ventilador (baja, media, alta o automática)</li> <li>• ajuste del modo de funcionamiento (ventilación, refrigeración, calefacción, automático para sistema de 4 tubos con cambio de modo basado en la temperatura del aire)</li> <li>• posibilidad de utilizar la sonda NTC mínima montada en la unidad de potencia</li> <li>• posibilidad de control termostático en las válvulas y en el calentador eléctrico que puede gestionarse como elemento calefactor principal o como elemento de integración</li> <li>• configuración de hora</li> <li>• programación semanal de encendido y apagado</li> </ul> <p>Potencia absorbida comando: ver unidad potencia UPaU Dimensiones: 110x72x25 mm <b>PLAZO DE ENTREGA INMEDIATO</b></p>	<b>94 €</b>
<b>UNIDADES DE ALIMENTACIÓN Y SELECTORES PARA CONTROLES ELECTRÓNICOS</b>				
	<b>UPM-AU montada</b>	4809066641	<p style="text-align: center;">Para comandos WM-AU y T-MB</p> <p>Unidad de alimentación que va instalada en el dispositivo terminal (interfaz de fan coil).</p> <ul style="list-style-type: none"> <li>• Está conectado a la red eléctrica.</li> <li>• Recibe la información necesaria para comandar estos órganos desde el comando remoto.</li> <li>• Posibilidad de aplicar la sonda NTC (accesorio) para la función T1 que permite el control de la temperatura del aire de retorno.</li> <li>• Posibilidad de aplicar la sonda NTC (accesorio) para la función T2 que controla el cambio estacional (cambio).</li> <li>• Posibilidad de aplicar la sonda NTC (accesorio) para la función T3 como sonda de temperatura mínima del agua de la batería.</li> <li>• Posibilidad de controlar hasta 10 unidades (1 maestro y 9 esclavos).</li> <li>• Longitud máxima del cable de red: 100 m.</li> <li>• Longitud máxima del cable entre el control y la primera unidad conectada: 20 m.</li> </ul> <p>Potencia absorbida comando: 2,3 VA <b>PLAZO DE ENTREGA 2 SEMANAS (UP-AU)</b></p>	<b>109 €</b>
	<b>UP-AU no montada</b>	4809066640		<b>93 €</b>



Modelo		Descripción	Código	Precio €
<b>Tarjeta de potencia MB</b>				
<b>MB-M</b>	montada	<b>Con motor electrónico asincrono</b>	4809066332	<b>196 €</b>
<b>MB-S</b>	no montada		4809066333	<b>174 €</b>
<b>MB-ECM-M</b>	montada	<b>Con motor electrónico e inverter</b>	4809066334	<b>214 €</b>
<b>MB-ECM-S</b>	no montada		4809066335	<b>179 €</b>
<b>MB-MVI-M</b>	montada	<b>Con motor electrónico asincrono-sólo para serie MVI</b>	4809070501	<b>291 €</b>

PLAZO DE ENTREGA UNIDADES NO MONTADAS: DISPOSICIÓN INMEDIATA

Para ser montada en el lateral interno de las unidades de fan coil.  
Nota: en los fan coils CVP-MB y CVPECM-MB, la placa se instala de serie.



La placa electrónica de potencia MB está diseñada para realizar diversas funciones y modos de ajuste con el fin de satisfacer mejor las necesidades de instalación. Estos modos se seleccionan configurando los interruptores DIP de configuración en la placa.

- Sistema de 2 tubos/4 tubos.
- Control termostático de encendido/apagado o modulación automática de la velocidad del ventilador.
- Control termostático on/off de la válvula y ventilación continua.
- Control termostático on/off de la válvula y ventilación simultánea.
- Control del funcionamiento del ventilador de acuerdo con la temperatura de la bobina (sonda T3 mínima ya incluida) que puede activarse solo en modo calefacción o calefacción y refrigeración.
- Cambio automático del modo de funcionamiento mediante la sonda de agua T2 (accesorio) en la aplicación del sistema de 2 tubos.
- Cambio estacional por contacto remoto.
- Encendido/apagado de la bobina del ventilador a través del contacto remoto (contacto de ventana o contacto de reloj).
- Gestión del calentador eléctrico o gestión del filtro electrónico Crystall (no es posible la gestión simultánea de la resistencia y el filtro Crystall).

Al activar la funcionalidad de la sonda T3, como mínimo, es posible detener el funcionamiento del ventilador en invierno cuando la temperatura de la batería es inferior a 32°C y comenzar cuando la temperatura alcanza los 36°C. En funcionamiento en verano, el ventilador se detiene cuando la temperatura en la batería es superior a 22°C y se inicia cuando es inferior a 18°C.

Las opciones de conexión presentes en la placa de alimentación son:

- Receptor de control remoto
- Control de pared T-MB
- Conexión en serie RS 485 para la gestión de múltiples fan coils en configuración Maestro/Esclavo o para la creación de una red configurada para supervisión

Sonda NTC incluida para la función T1 (control de temperatura del aire de retorno).

Sonda NTC incluida para la función T3 (control de temperatura del agua de la batería).

Posibilidad de aplicar la sonda NTC (accesorio) para la función T2 (cambio estacional change-over).

### 2.3. Filtración electrostática para unidades de tratamiento de aire

#### Descripción/Usos

- Los módulos de filtración VP son bastidores adaptables para incorporar a todo tipo de climatizadores existentes en la actualidad.
- El filtro electrostático Crystall SABIANA VP para climatizadores presenta la misma modularidad en términos de dimensiones que los filtros mecánicos y, en consecuencia, estos últimos pueden utilizarse como pre-filtros (G1-4) y como post-filtros (absoluto H10-14).



#### Compuesto por:

- Bastidores modulares de filtros, de 2, 3, 4, 6 y 8 módulos, para adaptarse a cualquier sección de paso.
- Placa o cuadro de control (número a determinar en función del número de módulos).

#### Ventajas del sistema CRYSTALL VP

- Rápido retorno de la inversión.
- Totalmente adaptable a cualquier unidad de tratamiento de aire.
- Efecto microbiano.
- Modularidad de secciones necesarias para su implantación en la UTA.
- Sin costos de reemplazo del filtro (filtros que pueden regenerarse completamente mediante un simple lavado).
- Costos adicionales de energía muy bajos.
- Mantenimiento rápido y fácil.

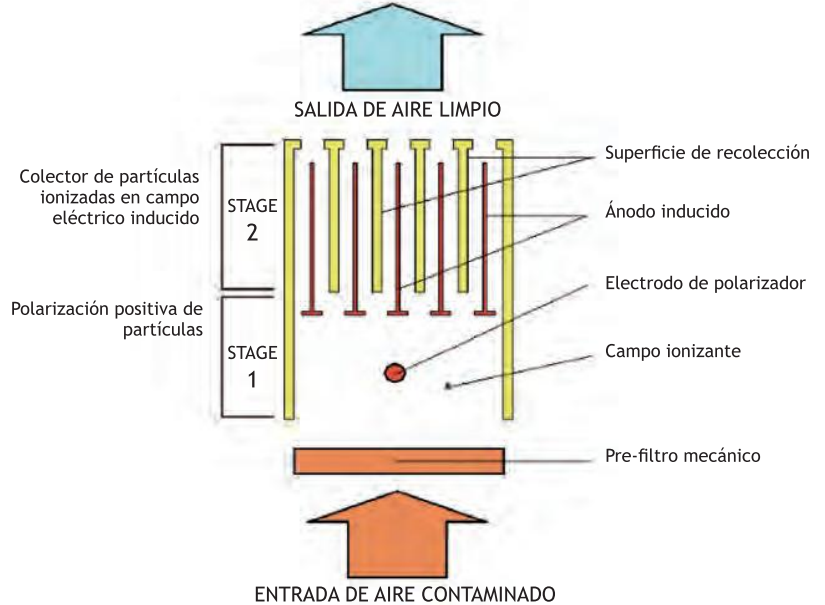

*Principio operativo del filtro electrostático CrystallFEMEC SABIANA*

#### Precios módulos filtrantes TECNA SABIANA CRYSTALL VP, para UTA's

Modelo	Código	Descripción	Precio €
VP-300-2	4809019025	Conjunto FILTRO CRYSTALL 300-2, IAQ UTA (305x610x110)	700 €
VP-450-3	4809019026	Conjunto FILTRO CRYSTALL 450-3, IAQ UTA (450x610x110)	990 €
VP-600-4	4809019027	Conjunto FILTRO CRYSTALL, 600-4, IAQ UTA (610x610x110)	1.201 €
VP-900-6	4809019028	Conjunto FILTRO CRYSTALL 900-6, IAQ UTA, (915x610x110)	1.702 €
VP-1200-8	4809019029	Conjunto FILTRO CRYSTALL 1200-8, IAQ UTA (1220x610x110)	2.178 €
SC-HT	4803021032	Placa electrónica de alimentación alta tensión IAQ 7KV 5MA	350 €
QR-UTA-HT	4809044051	Cuadro de mando y potencia (incluye SC-HT)	554 €
AWG22	4803000011	Doble Cable ALTA TENSION C.D.SYSTEM, precio por m.	2,3 €/m.

PLAZO DE ENTREGA: EN STOCK PARA ENTREGA INMEDIATA



NOTA: Cada conjunto incluye un bastidor con malla de seguridad + el módulo filtrante, manilla de cierre y conector de alta tensión M/F.

**Placa SC-HT:** Placa de alimentación para máximo 8 módulos que luego debe instalarse en un panel eléctrico con un grado adecuado de protección y combinado con un consentimiento eléctrico ON/OFF.



**Cuadro de control QR-UTA-HT:** Panel eléctrico en el que está instalada la placa SC-HT incluyendo consentimiento eléctrico y señal de alarma de filtro sucio.

## 3. Filtración ultravioleta

### 3.1. Filtración ultravioleta para conductos TECNAPURE

#### 3.1.A- Filtración UV + purificación de aire por fotocátalisis

##### Descripción/Usos

Lámparas esterilizadoras UV que destruyen y cambian la estructura del ADN de los microorganismos a través de la radiación UV. Efecto bactericida, y fotocatalizador que descompone compuestos orgánicos.

##### TECNAPURE APH-630

##### Características:

- Fabricado en plástico + aleación de aluminio.
- Lámpara UV con longitud de onda UV-C de 253.7 nm, destruye y cambia la estructura del ADN de los microorganismos-
- Fotocatalizador nanocatalizador antibacteriano mediante Nitruro de Carbono ó dióxido de Titanio, descomposición de compuestos orgánicos por descomposición, y desodorización para lograr la purificación.
- Tasa esterilización 96,3% en 1 hora-
- Potencia absorbida 17 W.
- Vida útil de la lámpara de 9000 horas. Se puede usar durante 3 ~ 5 años si se usa con 8 h por día.
- Densidad aniones 500000 pcs/ m<sup>3</sup>.
- Caudal 3000 m<sup>3</sup>/h.



TECNAPURE APH-630

##### TECNAPURE VH-4

##### Características:

- Fabricado en acero al carbono soldado.
- Lámpara UV con longitud de onda UV-C de 253.7 nm, destruye y cambia la estructura del ADN de los microorganismos.
- Fotocatalizador nanocatalizador antibacteriano mediante Nitruro de Carbono ó dióxido de Titanio, descomposición de compuestos orgánicos por descomposición, y desodorización para lograr la purificación.
- Tasa esterilización 96,3% en 1 hora.
- Potencia absorbida 10 W.
- Vida útil de la lámpara de 9000 horas. Se puede usar durante 3 ~ 5 años si se usa con 8 h por día.
- Densidad aniones 500000 pcs/ m<sup>3</sup>.
- Caudal 1500-2500 m<sup>3</sup>/h.



TECNAPURE VH-4

##### Aplicaciones:

Sistemas de aire acondicionado de aeropuertos, salas de espera de estaciones, teatros, estadios, industria, salas de negocios, salas de conferencias grandes, sala de recepción de talleres, salas grandes, supermercados, centros comerciales, hoteles, edificios de oficinas, casas particulares, etc.

#### Precios esterilización TECNAPURE UV para conductos

Modelo	Código	Potencia W	Caudal de aire tratado m <sup>3</sup> /h	Pérdida de carga PA	Dimensiones mm	Tasa esterilización	Precio €
LSV-APH630	4200000001	17	3000	≤30	165x145x385	0,963	350 €
RZ-UVA2000- VH4	4200000002	10	1500-2500	≤20	140x60x305	0,963	130 €

STOCK PARA ENTREGA INMEDIATA.

### 3.1.B- Filtración UV + fotocátalisis + carbón activo

#### Descripción/Uso

Lámparas esterilizadoras UV que destruyen y cambian la estructura del ADN de los microorganismos a través de la radiación UV. Efecto bactericida, y fotocatalizador que descompone compuestos orgánicos.

#### Características comunes:

- **Lámpara UV** con longitud de onda UV-C de 253.7 nm, destruye y cambia la estructura del ADN de los microorganismos
- **Fotocatalizador** nanocatalizador antibacteriano mediante dióxido de Titanio, descomposición de compuestos orgánicos, y desodorización para lograr la purificación.
- **Carbón activo** que absorbe varios contaminantes gaseosos, en matriz rectangular que integra a su vez el material fotocatalítico
- Tasa esterilización 96,3% en 1 hora
- Vida útil de la lámpara de 9000 horas. Se puede usar durante 3 ~ 5 años si se usa con 8 h por día.
- Densidad aniones 500000 pcs/m<sup>3</sup>.

#### TECNAPURE ACH320

##### Características:

- Fabricadas en plástico + aleación de aluminio
- Potencia absorbida 10 W.
- Caudal 2000 m<sup>3</sup>/h.



TECNAPURE ACH320

#### TECNAPURE ACM320

##### Características:

- Fabricadas aleación de aluminio.
- Potencia absorbida 10 W.
- Caudal 2000 m<sup>3</sup>/h.
- Instalación en conducto con imanes ( magnético).



TECNAPURE ACM320

#### TECNAPURE ACE335

##### Características:

- Fabricadas aleación de aluminio.
- Potencia absorbida 18 W.
- Caudal 5000 m<sup>3</sup>/h.



TECNAPURE ACE335

#### Aplicaciones:

Espacios públicos, edificios de oficinas, hogares etc, con sistema de aire acondicionado

### Precios esterilización TECNAPURE UV para conductos

Modelo	Código	Potencia W	Caudal de aire tratado m <sup>3</sup> /h	Pérdida de carga PA	Dimensiones mm	Tasa esterilización	Precio €
LSV-ACH320	4200000003	10	2000	≤30	165x145x290	0,963	220 €
LSV-ACM320	4200000004	10	2000	≤30	96x65x280	0,963	225 €
LSV-ACE335	4200000005	18	5000	≤30	227x152x276	0,963	325 €

STOCK PARA ENTREGA INMEDIATA.

### 3.1.C- Filtración UV de uso industrial para conductos

#### Descripción/Uso

Lámparas esterilizadoras UV que destruyen y cambian la estructura del ADN de los microorganismos a través de la radiación UV. Efecto bactericida, y fotocatalizador que descompone compuestos orgánicos.

#### TECNAPURE RZ UV ID

##### Características:

- **Lámpara UV** con longitud de onda UV-C de 253.7 nm, destruye y cambia la estructura del ADN de los microorganismos.
- **Fotocatalizador** nanocatalizador antibacteriano mediante Nitruro de Carbono y dióxido de Titanio, descomposición de compuestos orgánicos por descomposición, y desodorización para lograr la purificación.
- Tasa esterilización 96,3% en 1 hora.
- Potencia absorbida 96-320 W.
- Vida útil de la lámpara de 9000 horas. Se puede usar durante 3 ~ 5 años si se usa con 8 h por día.
- 4 tamaños. **Especialmente indicado para evaporativos.**
- Densidad aniones 500000 pcs/m<sup>3</sup>.
- Caudal 3500-10000 m<sup>3</sup>/h.
- Apropiado para diferentes conductos.
- Material : Acero al carbono soldado.



TECNAPURE RZ UV ID

#### TECNAPURE AUF410K

Con estructuras de módulos tipo poste, se puede instalar en los sistemas de cajas de mezcla de aire, intercambiadores de calor, bandeja de goteo, etc. Puede desinfectar dinámicamente el aire en el conducto de aire o esterilizar la superficie del intercambiador de calor o la batería.

El producto está equipado con un sistema de monitoreo inteligente para monitorear completamente el estado de funcionamiento de los componentes principales, la vida útil, el modo de conmutación y la operación de remoto.

##### Características:

- **Lámpara UV** con longitud de onda UV-C de 253.7 nm, destruye y cambia la estructura del ADN de los microorganismos.
- **Fotocatalizador** nanocatalizador antibacteriano mediante Nitruro de Carbono ó dióxido de Titanio, descomposición de compuestos orgánicos por descomposición, y desodorización para lograr la purificación.
- Tasa esterilización 96,3% en 1 hora.
- Potencia absorbida 800 W.
- Vida útil de la lámpara de 9000 horas. Se puede usar durante 3 ~ 5 años si se usa con 8 h por día.
- 4 lámparas tipo H de 24 W.
- Densidad aniones 500000 pcs/m<sup>3</sup>.
- Caudal 10000 m<sup>3</sup>/h.
- Producto adaptable a distintas medidas.
- Material : Acero al carbono soldado.



TECNAPURE AUF410K

#### Aplicaciones:

Adecuado para sistemas de gran caudal, especialmente para lugares públicos de multitudes, como hospitales.

Sistemas de aire acondicionado de aeropuertos, salas de espera de estaciones, teatros, estadios, industria, salas de negocios, salas de conferencias grandes, salas grandes, supermercados, centros comerciales, hoteles, edificios de oficinas, etc.

#### Precios esterilización TECNAPURE UV para conductos

Modelo	Código	Potencia W	Caudal de aire tratado m <sup>3</sup> /h	Pérdida de carga PA	Ref. Módulo lámpara	Nº lámparas	Dimensiones mm (AxLxProf.)	Longitud que entra en el conducto (mm)	Tasa esterilización	Precio €
RZ-UVA2000-ID35	4200000006	96	3500	≤20	244	4x24 W	440x600x150	310	0,963	<b>630 €</b>
RZ-UVA2000-ID50	4200000032	160	5000	≤20	364	4x36 W	440x700x150	410	0,963	<b>710 €</b>
RZ-UVA2000-ID80	4200000033	160	8000	≤20	404	4x40 W	440x1130x150	843	0,963	<b>810 €</b>
RZ-UVA2000-ID10K	4200000034	320	10000	≤20	408	8x40 W	440x1130x150	843	0,963	<b>1.380 €</b>
LSV-AUF410K	4200000007	800	10000	-				-	0,963	<b>A consultar</b>

STOCK PARA ENTREGA INMEDIATA.

AUF410K = PRODUCTO A MEDIDA Y BAJO PEDIDO. CONSULTAR.

## 3.2. Filtración ultravioleta portátil

### 3.2.A- Purificador portátil TECNAPURE UV con HEPA 13 + UV

#### Descripción/Uso

Purificador/esterilizador de aire portátil para grandes espacios limpios, pensado para superficies de 150 m<sup>2</sup>, equipado con filtros HEPA H13 de alta eficacia y esterilización UV. Caudal de aire 1200 m<sup>3</sup>/h.

#### Aplicación:

Está diseñado para entornos especiales como todos los niveles de hospitales, quirófanos ambulatorios, UCIs, salas de aislamiento de protección, salas de tratamiento, salas de dosificación, etc.

Se puede utilizar en entornos médicos de clase II, III y IV.

#### Filtración de aire

La carcasa incorpora un panel de servicio para un acceso rápido a los filtros

A elegir:

#### Opción 1: Dos unidades de filtración HEPA

- Prefiltrado con un filtro de plástico lavable en cada lado.
- Filtrado absoluto HEPA H13 con 99,95% eficiencia PM<sub>2,5</sub> contra virus y bacterias.
- Filtro de carbón activo que elimina olores, formaldehído, VOC, en cada lado

#### Opción 2: Dos unidades de juegos de lámparas UV

Esterilizador ultravioleta UV-C con 2 lámparas de 24 V. en cada lado.

- Efecto de desinfección después de 24 h:
- Tasa de eliminación de *Staphylococcus albicans* ≥99.9 %
- Tasa de eliminación de las bacterias naturales ≥90 %
- Tasa de eliminación de los virus ≥99.99 %.

#### Opción 3: Una unidad de filtración HEPA + Una unidad de juegos de lámparas UV

Un lateral con:

- Prefiltrado con un filtro de plástico lavable.
- Filtrado absoluto HEPA H13 con 99,97 % eficiencia P<sub>00,3</sub> contra virus y bacterias.
- Filtro de carbón activo que elimina olores, formaldehído, VOC.

Otro lateral con:

- Esterilizador ultravioleta UV-C con 2 lámparas de 24 V. en cada lado.

#### Características.

- Motor equipado con tecnología inverter.
- 3 velocidades de ventilación.
- Sensor de polvo PM<sub>2.5</sub>.
- Luces de visualización de calidad del aire.
- Recordatorio de reemplazo de filtro.



Purificador de aire LSV



Etapas de filtración



**OPCIÓN 1:****Precio esterilizador TECNAPURE UV con dos unidades de filtros HEPA = 1.260 €**

Código / Modelo	Especificaciones	Descripción	Precio €
4200000LSV + 2 unids. 42RHEPALSV	Área de aplicación: 150 m <sup>2</sup> Potencia: 131 W 220V /50 Hz, Temporizador 1/2/4 y 8 horas Nivel sonoro ≤68 dB(A) Dimensiones del aparato 390 x 420 x 630 mm Peso: 15 Kg. Filtración HEPA H13 con carbón activo	Desinfección mediante filtración HEPA H13 + carbón activo Prefiltrado con un filtro de plástico lavable en cada lado. Filtrado absoluto HEPA H13 con 99,97 % eficiencia P00,3 contra virus y bacterias, en cada lado. Filtro de carbón activo que elimina olores, formaldehído, VOC, en cada lado. Puede ser usado en entornos médicos clase 11, 111 y 1V (salas de espera, salas de tratamiento, salas de pacientes, quirófanos, UC1, salas de aislamiento, etc.) Caudal 1200 m <sup>3</sup> /h Fácil instalación, unidad móvil con ruedas	1.260 €

**OPCIÓN 2:****Precio esterilizador TECNAPURE UV con dos unidades de juegos de lámparas UV+2 unidades filtros UV = 1.260 €**

Código / Modelo	Especificaciones	Descripción	Precio €
4200000LSV + 2 unids. 42ROFUVLSV	Área de aplicación: 150 m <sup>2</sup> Potencia: 131 W 220V /50 Hz, Temporizador 1/2/4 y 8 horas Nivel sonoro ≤68 dB(A) Dimensiones del aparato 390 x 420 x 630 mm Peso: 15 Kg. 2X24 W. UV-C PHILIPS PL-L	Desinfección mediante tecnología UV ultravioleta Puede ser usado en entornos médicos clase 11, 111 y 1V (salas de espera, salas de tratamiento, salas de pacientes, quirófanos, UC1, salas de aislamiento, etc.) Efecto de desinfección después de un período de 24 horas: La tasa de muerte de Staphylococcus albicans es .:99.9% La tasa de muerte de las bacterias naturales es .:90% La tasa de muerte de los virus es .:99.99%. Cero emisiones de ozono Caudal 1200 m <sup>3</sup> /h Fácil instalación, unidad móvil con ruedas	1.260 €

**OPCIÓN 3:****Precio esterilizador TECNAPURE UV con 1 unidad de filtros HEPA y una unidad de juegos de lámparas UV+1 unidad de filtro UV = 1.260 €**

Código / Modelo	Especificaciones	Descripción	Precio €
4200000LSV + 42RHEPALSV + 42ROFUVLSV	Área de aplicación: 150 m <sup>2</sup> Potencia: 131 W 220V /50 Hz, Temporizador 1/2/4 y 8 horas Nivel sonoro ≤68 dB(A) Dimensiones del aparato 390 x 420 x 630 mm Peso: 15 Kg. Filtración HEPA H13 con carbón activo + 1 lámpara UV-C x 24 V.	Combinación al 50 % de ambos tipos de tecnologías, un lateral on cada una de ellas. Caudal 1200 m <sup>3</sup> /h Fácil instalación, unidad móvil con ruedas	1.260 €

- Pack de filtro estándar HEPA, cód. 42RHEPALSV, PVP = 145 €/Pack PARA UN LATERAL (Incluye: Filtrado absoluto HEPA H13 y Filtro de carbón activo)

- Pack de lámparas UV, cod. 42ROFUVLSV, PVP = 145 € PARA UN LATERAL (Incluye un conjunto de 2 lámparas UV-C de 24 V)

A elegir por el cliente:

- 1.- 2 filtros HEPA, uno a cada lado.
- 2.- 1 filtro Hepa a un lado y un pack de 2 UV al otro lado.
- 3.- 2 packs, cada uno de 2 UV a cada lado.

**STOCK PARA ENTREGA INMEDIATA.**

### 3.2.B- Equipos de Esterilización TECNAPURE por ultravioletas para uso comercial e industrial

Potentes esterilizadores ultravioletas UV con longitud de onda de 253.7 nm que destruye la proteína, el ADN y el ARN del microbio para matarlo. Apto para grandes superficies y centros comerciales

#### TECNAPURE CK-1000

##### Características:

- Lámpara UV con longitud de onda UV-C de 253.7 nm, destruye y cambia la estructura del ADN de los microorganismos, con una **tasa de mortalidad del 99,9% en 10 minutos**.
- Aplicable a áreas de entre 30 y 200 m<sup>2</sup>.
- 4 ruedas para fácil manejo.
- Temporización de 0 a 120 minutos.
- Vida útil de las lámparas de 30000 horas.
- Tubos fluorescente sin electrodos - oxidación inexistente.
- Material: Acero inoxidable 304.

#### TECNAPURE CK-75

##### Características:

La lámpara **TECNAPURE CK-75** es una lámpara de esterilización ultravioleta para usos profesionales, comerciales y domésticos, fabricada completamente en acero inoxidable 304, que puede ser instalada tanto en posición horizontal como vertical en habitaciones, almacenes, clínicas, oficinas., etc y donde quiera que se necesite una esterilización profesional frecuente, **como por ejemplo también en la industria alimentaria.**

La lámpara esterilizadora **TECNAPURE CK-75** elimina el 99,9% de los gérmenes, bacterias, virus y parásitos, y es capaz de esterilizar completamente en 10 minutos una habitación de 20 m<sup>2</sup>, o 60 minutos una habitación de más de 40 m<sup>2</sup>.

Dispone de temporizador de 15 a 30 minutos y un mando a distancia para control remoto.

Instalada en pared o techo cubre toda la superficie, permitiendo una higiene perfecta en el local

##### Precauciones:

- No presencia de personas, animales o plantas mientras trabaja la máquina.
- No tocar la lámpara inmediatamente después de apagar.
- No exponer comida a la radiación UV-C.
- No exponer fabricados, cuero, cosméticos etc mientras se trabaja.

##### Aplicaciones:

Adecuado para grandes espacios y superficies donde es posible desinfectar cuando el lugar está libre de personas.

Aeropuertos, salas de espera de estaciones, teatros, estadios, industria, salas de negocios, salas de conferencias grandes, salas grandes, supermercados, centros comerciales, hoteles, edificios de oficinas, etc.

### Precios Esterilizadores UV portátiles para uso comercial TECNAPURE

Modelo	Código	Potencia W	Dimensiones mm	Nivel sonoro dB(A)	Superficie cubierta m <sup>2</sup>	Tipo tubo	Precio €
TECNAPURE CK-1000	4200000008	450-1280	1200x1000x200	55	30-200	15 tubos 0,9 m longitud x 19 mm Ø	2.990 €
TECNAPURE CK-75	4200000039	75	860x120x110	-	20-70	1 tubo de 75 w.	250 €

Tubo de recambio de 66 w. para CK-1000. Código 4200000040 - Precio 60 €/unidad. Presentación en cajas de 8 unidades.

Tubo de recambio de 75 w. para CK-75. Código: 4200000041 - Precio: 65 €/Unidad

STOCK PARA ENTREGA INMEDIATA.



TECNAPURE CK-1000



Detalle de producto



TECNAPURE CK-75



TECNAPURE CK-75 en posición vertical



### 3.2.C- Lámparas germicidas ultravioletas para uso comercial TECNAPURE UV

Lámparas ultravioleta, y tubos sueltos para múltiples aplicaciones germicidas portátiles y con mando a distancia para desinfección de locales.

#### Descripción/Uso

Las lámparas ultravioletas **TECNAPURE UV** están fabricadas con tubos de cuarzo ultravioleta UV-C de alta calidad, que emiten en una longitud de onda de 254 nm.

El efecto germicida y bactericida de los tubos UV-C es capaz de sanear y desinfectar de manera muy efectiva cualquier habitación o recinto, destruyendo, con una eficacia del 99,9% las bacterias, virus, esporas, ácaros, hongos y olores, así como cualquier organismo dañino para la salud.

Al contrario que el ozono, la radiación ultravioleta, no es dañina para las personas, aunque la desinfección debe hacerse con el local vacío, en cambio la acción de la desinfección se hace en líneas rectas cubiertas por la luz, no detrás de muebles o paredes.

Como norma general se calcula que 1 W. de potencia cubre 1 m<sup>2</sup> aproximadamente, y necesita una hora de desinfección.

**Tiempo de esterilización:** como decimos, el tiempo de desinfección depende de la potencia de la lámpara. Por ejemplo para una habitación de 40 m<sup>2</sup> la lámpara de 38 W. necesita alrededor de 60 minutos, mientras que la lámpara de 60 W., desinfecta en la mitad de tiempo, 30 minutos.

#### Aplicaciones:

- Las lámparas portátiles de sobremesa se aplican para desinfectar recintos y habitaciones y en cualquier tipo de negocios, cuando se necesite. Llevan temporizador para regular el tiempo de desinfección y mando a distancia.
- Los tubos ultravioletas se utilizan en: almacenes y roperos.
- Dentro de equipos de aire acondicionado.
- Desinfección de baterías de aire acondicionado, climatizadores, unidades de ventilación., etc.

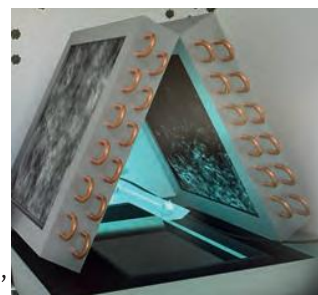

Aplicación de tubo UV para desinfectar equipos de aire acondicionado

### Precios y características de lámparas germicidas ultravioletas TECNAPURE UV

	Modelo	Descripción	Código	Precio €
	GL-H5-W Blue	<ul style="list-style-type: none"> <li>• Lámpara germicida ultravioleta</li> <li>• Para uso doméstico, con batería recargable</li> <li>• Cargador Micro USB 5 V.</li> <li>• Potencia 5 w, DC5 Voltios</li> <li>• Dimensiones: 40x165 mm.</li> <li>• Tiempo de trabajo: 15 minutos</li> </ul>	4200000030	38 €
	T8-20W	<ul style="list-style-type: none"> <li>• Tubo ultravioleta UV-C de 20 w.</li> <li>• Dimensiones: 610x30x50 mm.</li> <li>• Tubo ultravioleta UV-C de 30 w.</li> <li>• Dimensiones: 905x30x50 mm.</li> <li>• Longitud de onda: UV-C 254 nm</li> <li>• Sin Ozono</li> <li>• Vida útil: superior a 5.000 horas</li> </ul>	4200000042	25 €
	T8-30W		4200000031	30 €
	GL-D 38W	<ul style="list-style-type: none"> <li>• Lámpara germicida ultravioleta</li> <li>• Potencia 38 W, Área cubierta: 40 m<sup>2</sup></li> <li>• Material: Carcasa de ABS + Lámpara de cuarzo UVC</li> <li>• Voltaje 220-240 V.</li> <li>• Con mando remoto y temporizador</li> <li>• Dimensiones: 190x450 mm</li> </ul>	4200000035	55 €
	GL-A 60W	<ul style="list-style-type: none"> <li>• Lámpara germicida ultravioleta</li> <li>• Potencia: 60 W, Área cubierta: 60 m<sup>2</sup></li> <li>• Material: Carcasa metálica+ Lámpara de cuarzo UVC</li> <li>• Con mando remoto y temporizador</li> <li>• Dimensiones: 190x600 mm</li> </ul>	4200000036	120 €
	GL-A 150W	<ul style="list-style-type: none"> <li>• Lámpara germicida ultravioleta</li> <li>• Potencia: 150 W, Área cubierta: 150 m<sup>2</sup></li> <li>• Material: Carcasa metálica+ Lámpara de cuarzo UVC</li> <li>• Con mando remoto y temporizador</li> <li>• Dimensiones: 200x650 mm</li> </ul>	4200000037	150 €
	GL-M 150W	<ul style="list-style-type: none"> <li>• Carrillo para desinfección ultravioleta</li> <li>• Potencia: 150 W, Área cubierta: 150 m<sup>2</sup></li> <li>• Material: Carcasa metálica+ Lámpara de cuarzo UVC</li> <li>• Con mando remoto y temporizador</li> <li>• Dimensiones: 220x275x1100 mm</li> </ul>	4200000038	250 €

Todas las lámparas y tubos pueden funcionar con corriente 230-240 Voltios y 50/60 Hz  
STOCK PARA ENTREGA INMEDIATA.

## 4. Ionización bipolar activa

### 4.1. Ionización para conductos

#### 4.1.A- Ionización por conductos uso residencial TECNA BIOXAIR

##### Descripción/Uso

Sistema de ionización por impacto generador de iones de oxígeno con tecnología **Bioxigen®** para su uso en residencial intercalado en conductos. Efecto microbicida en todas las áreas en contacto con la corriente de aire, limitando la proliferación bacteriana y desodorizando los sistemas de conductos.

##### Características:

- Eficaz efecto antibacteriano.
- **Ambiente más sano:** inactivación de moho, esporas, hongos y polen.
- Eliminación de olores y contaminantes dañinos presentes en entornos cerrados.
- Sistema para monitorear la actividad de desinfección y verificar el estado operativo.
- Equipados con un sistema electrónico que advierte al usuario en caso de mal funcionamiento o reducción de la efectividad del producto.
- Diámetros 123-160-200 mm.
- Caudales de 250 a 1200 m³/h.
- Potencias absorbidas mínimas entre 6-18 W.

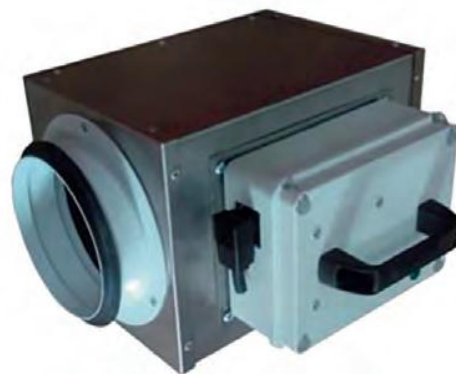

BIOXAIR

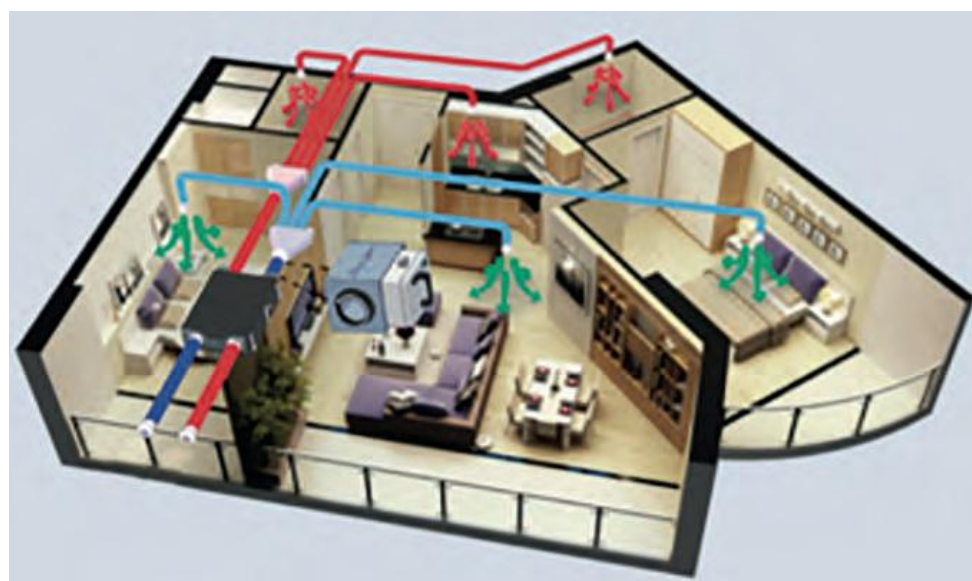

Ejemplo de montaje en instalación



BioxAir 125



BioxAir 160



BioxAir 200

#### Precios sistema de sanificación del aire-conductos (selección basada en el caudal de aire)

Modelo	Código	Descripción	Caudal de aire tratado m³/h	Consumo W	Superf. cubierta m²	Precio €
BioxAir 125	420000009	Caja para sanificación aire en conductos 125 mm	≤ 250	6	80-100	1.100 €
BioxAir 160	420000010	Caja para sanificación aire en conductos 160 mm	≤ 600	9	200-250	1.160 €
BioxAir 200	420000011	Caja para sanificación aire en conductos 200 mm	≤ 1200	18	400-500	1.200 €

STOCK PARA ENTREGA INMEDIATA.



**4.1.B- Ionización por conductos industrial TECNA BXM**

**Descripción/Uso**

Sistema de ionización por impacto generador de iones de oxígeno con tecnología **Bioxigen®** mediante condensadores ionizantes para su uso en conductos, desde 500 m³/h a 30000 m³/h. Efecto microbicida en todas las áreas en contacto con la corriente de aire, limitando la proliferación bacteriana y desodorizando los sistemas de conductos.

**Características:**

- Reducción del riesgo de enfermedades relacionadas con patógenos en el aire y los fenómenos alérgicos.
- Eliminación de legionela.
- Desodorización a través de reacciones de óxido-reducción.
- Prevención de la formación de microorganismos en las superficies internas de los conductos.
- Sistema para monitorear la actividad de desinfección y verificar el estado operativo.
- Equipados con un sistema electrónico que advierte al usuario en caso de mal funcionamiento o reducción de la efectividad del producto.
- Válidos para montaje tanto en conductos nuevos como existentes.



MODELOS BXMCS - Caudales de aire entre 500 y 14.000 m³/h



MODELOS BXMCL - Caudales de aire entre 16.000 y 30.000 m³/h

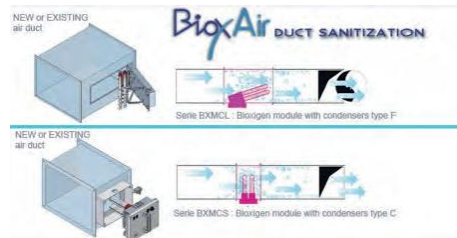
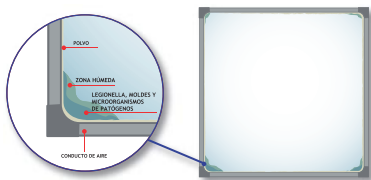

Detalle de formación habitual de impurezas en conductos

**Precios sistema de sanificación del aire-conductos (selección basada en el caudal de aire)**

Modelo	Código	Descripción	Caudal de aire tratado m³/h	Consumo W	Peso Kg	Precio €
BXMCB2	420000012	Bioxigen MODULO B2 para sanificación conductos con 2 CONDENSADORES TIPO B	≤ 500	6	4,4	1.025 €
BXMCC2	420000013	Bioxigen MODULO C2 para sanificación conductos con 2 CONDENSADORES TIPO C	≤ 1000	9	4,5	1.060 €
BXMCC4	420000014	Bioxigen MODULO C4 para sanificación conductos con 4 CONDENSADORES TIPO C	≤ 2000	18	5,8	1.170 €
BXMCC6	420000015	Bioxigen MODULO C6 para sanificación conductos con 6 CONDENSADORES TIPO C	≤ 3000	27	6,0	1.320 €
BXMCH4	420000016	Bioxigen MODULO H4 para sanificación conductos con 4 CONDENSADORES TIPO H	≤ 5000	30	7,5	1.444 €
BXMCH6	420000017	Bioxigen MODULO H6 para sanificación conductos con 6 CONDENSADORES TIPO H	≤ 7000	38	8,0	1.680 €
2*BXMCH4	420000018	2 MODULO Bioxigen H4 para sanificación conductos con 4 CONDENSADORES TIPO H	≤ 10000	60	15,0	2.890 €
BXMCH4 + BXMCH6	420000019	Bioxigen MODULO H4 para sanificación conductos con 4 CONDENSADORES TIPO H+MODULO H6 y con 6 CONDENSADORES TIPO H	≤ 12000	68	15,5	3.124 €
2*BXMCH6	420000020	2 MODULO Bioxigen H6 para sanificación conductos con 6 CONDENSADORES TIPO H	≤ 14000	76	16,0	3.360 €
BXCMCF8L	420000021	Bioxigen MODULO F8 en mueble acero inox barnizado CON 8 CONDENSADORES TIPO F	≤ 16000	80	16,0	3.696 €
2*BXCMCF5L	420000022	2 MODULOS Bioxigen F5 en mueble acero inox barnizado CON 5 CONDENSADORES TIPO F	≤ 20000	100	28,0	5.780 €
2*BXCMCF6L	420000023	2 MODULOS Bioxigen F6 en mueble acero inox barnizado CON 6 CONDENSADORES TIPO F	≤ 25000	120	31,0	6.250 €
2*BXCMCF8L	420000024	2 MODULOS Bioxigen F8 en mueble acero inox barnizado CON 8 CONDENSADORES TIPO F	≤ 30000	160	32,0	7.392 €

STOCK PARA ENTREGA INMEDIATA.

## 4.2. Ionización gama comercial / industrial

### 4.2.A- Gama TECNA MISTRAL para montaje en techo

#### Descripción/Uso

Sistema de ionización por impacto generador de iones de oxígeno con tecnología **Bioxigen®** para su instalación a modo de cassette en techos de todo tipo (incluso Armstrong).

Efecto microbicida en todas las áreas en contacto con la corriente de aire, limitando la proliferación bacteriana y desodorizando el ambiente.

#### Aplicaciones:

- **Producto TUV certificado y validado** para aplicaciones en el campo médico
- Uso en entornos medianos a grandes, como oficinas, salas de espera, gimnasios o, en general, en lugares con una hacinamiento medio o altas cargas de contaminantes como salas de procesamiento de alimentos.

#### Características:

- Diseñado y realizado con el máximo cuidado en cada detalle.
- Diseño minimalista.
- Preparado para una instalación rápida en techo o en pladur.
- Eliminación de legionela.
- Desodorización a través de reacciones de óxido-reducción.
- Prevención de la formación de microorganismos en las superficies internas de los conductos.
- Sistema para monitorear la actividad de desinfección y verificar el estado operativo.
- Equipado con un sistema electrónico que advierte al usuario en caso de mal funcionamiento o reducción de la efectividad del producto.
- Válidos para montaje tanto en conductos nuevos como existentes.
- Equipado con un sistema de ventilación y un control remoto para control manual o automático a distancia.
- Purifica el aire y las superficies de las bacterias y el moho, neutralizando los olores desagradables.



Aspecto general



Detalle de la unidad

### Precios sistema de sanificación del aire-ambiente (selección basada en el volumen a tratar)

Modelo	Código	Descripción	Vol. Ambiente m³/h	Consumo W	Peso Kg.	Precio €
<b>BXMISC2G</b>	4200000025	BIOXIGEN MISTRAL GRIS con condensadores tipo C, para montaje en techo	90/180	37	7,5	<b>1.750 €</b>
<b>BXMISMXC4G</b>	4200000026	BIOXIGEN MISTRAL MAXXI GRIS con condensadores tipo C, para montaje en techo	150/290	45	8,9	<b>2.610 €</b>

STOCK PARA ENTREGA INMEDIATA.



### 4.2.B- Gama TECNA PURHO para uso industrial

#### Descripción/Usó

Sistema de ionización por impacto generador de iones de oxígeno con tecnología **Bioxigen®** fabricado completamente en acero inoxidable para su uso incluso en **áreas de aplicación industriales y alimentarias**.

#### Aplicaciones:

- Uso en entornos grandes e industriales.
- Producto a dimensionar de acuerdo con el volumen de aire a tratar y las necesidades ambientales.

#### Características:

- Producto a dimensionar en función de las necesidades.
- Eliminación de legionela.
- Desodorización a través de reacciones de óxido-reducción.
- Prevención de la formación de microorganismos en las superficies internas de los conductos.
- Sistema para monitorear la actividad de desinfección y verificar el estado operativo.
- Equipado con un sistema electrónico que advierte al usuario en caso de mal funcionamiento o reducción de la efectividad del producto.
- Equipado con un sistema de ventilación y un control remoto para control manual o automático a distancia.
- Purifica el aire y las superficies de las bacterias y el moho, neutralizando los olores desagradables.



Aspecto general



Detalle de la unidad



Detalle de situación de los ventiladores

### Precios sistema de sanificación del aire-ambiente (selección basada en el volumen a tratar)

Modelo	Código	Descripción	Vol. Ambiente m³/h	Consumo W	Peso Kg.	Precio €
BXMSF2VMI	4200000027	BIOXIGEN PURHO con 2 condensadores F, VENTILADO. Con ganchos para colgar el dispositivo en techo.	200/500	36	21,5	2.452 €
BXMSF4VMI	4200000028	BIOXIGEN PURHO con 4 condensadores F, VENTILADO. Con ganchos para colgar el dispositivo en techo.	600/1100	54	23,0	4.567 €

PLAZO DE ENTREGA: CONSULTAR



### 4.2.C- Dispositivo TECNA AIRY para integración en otras unidades

#### Descripción/Usó

El dispositivo "AIRY" es un desinfectante de aire, que actúa también en superficies, para incorporar en otros productos o equipos para reducir la carga microbiana y purificar el aire.

#### Composición:

- Carcasa de plástico PP con agujeros para fijar el producto en superficies.
- Tablero de control electrónico.
- Adaptador de corriente externo 230V, 50 Hz.
- Condensador Bioxygen tipo A.

#### Datos técnicos:

- Potencia: 12 V DC.
- Consumo eléctrico: 3 VA.
- Peso: aprox. 0,40 kg.
- Uso combinado en cualquier unidad existente.

#### Características:

- Uso combinado en cualquier unidad existente.
- Desodorización a través de reacciones de óxido-reducción.
- Purifica el aire y las superficies de las bacterias y el moho, neutralizando los olores desagradables.

#### Dimensiones

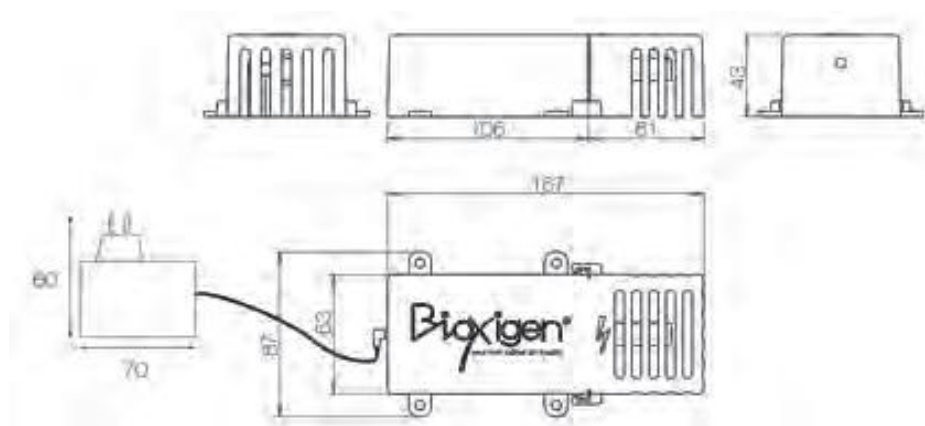

Aspecto general

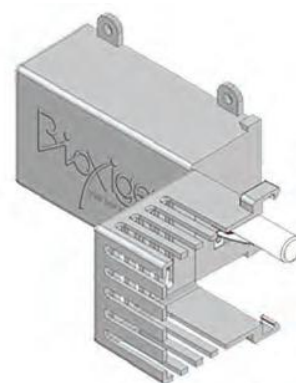

Detalle de registro



Detalle de fijaciones

### Precios sistema de sanificación del aire-ambiente (selección basada en el volumen a tratar)

Modelo	Código	Descripción	Consumo W	Peso Kg.	Precio €
BXDIAIRYA1	4200000029	BIOXIGEN AIRY Dispositivo de sanificación de aire para su integración en otros productos con condensador A.	3	0,7	201 €

STOCK PARA ENTREGA INMEDIATA.



## 5. Mamparas de Protección TECNA KERMIPROTECT



### Descripción/Uso

Las mamparas de protección **KermiProtect** ofrecen una protección real a nuestros trabajadores y clientes para prevenir el contagio del coronavirus SARS-CoV-2.

**KermiProtect** ofrece mamparas de protección de vidrio templado de seguridad con perfiles de aluminio de alta calidad que son fáciles de instalar y limpiar.

### 5.1. Versión ON TOP

- Mampara de protección para colocarla encima de una mesa de trabajo o mostrador.
- Panel de vidrio con vidrio templado de seguridad de panel único de 5 mm según EN 12150.
- Perfiles de aluminio anodizado de alta calidad en plata de alto brillo.
- Pies de aluminio en color grafito metálico.
- Otras variantes de modelo y colores son posibles bajo pedido.

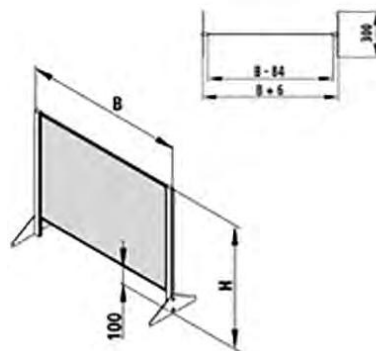

### Precios mamparas TECNA KERMIPROTECT

Modelo	Ancho	Alto mm	Paso (H2)	Código	Precio €
VERSIÓN ON-TOP	700	700	100	087ZPONT07007VAK	250 €
	900	700	100	087ZPONT09007VAK	280 €
	1100	700	100	087ZPONT11007VAK	307 €
	1400	700	100	087ZPONT14007VAK	363 €

PRODUCTO EN STOCK PARA ENTREGA INMEDIATA

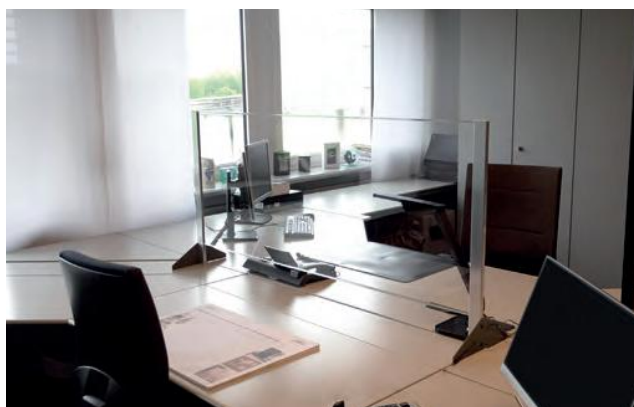

## 5.2 Versión Fifty-Fifty

- Mampara de protección para colocarla sobre el suelo.
- Panel de vidrio con vidrio de seguridad de panel único de 3 mm según EN 12150.
- Perfiles de aluminio anodizado de alta calidad en plata mate.
- Pies de aluminio en grafito metálico.
- Otras variantes de modelo y colores.

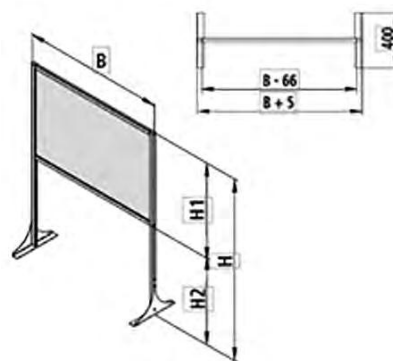

### Precios mamparas TECNA KERMIPROTECT

Modelo	Ancho	Alto mm	Paso (H2)	Código	Precio €
VERSIÓN FIFTY-FIFTY	1200	1550	750	087ZPFIF120151AK	377 €
	1400	1550	750	087ZPFIF140151AK	419 €
	1600	1550	750	087ZPFIF160151AK	447 €

PRODUCTO EN STOCK PARA ENTREGA INMEDIATA





## 6. Dispensadores higiénicos para manos serie TECNA HERO

### Descripción/Uso

Hoy más que nunca es necesario disponer en los espacios públicos de un dosificador de gel desinfectante. Nuestra solución gracias al acuerdo con el fabricante líder como **Biemmedue**, es un dosificador de gel profesional totalmente automático fabricado en acero inoxidable.

### Modelos

El fabricante **Biemmedue** nos presenta dos modelos de dosificador profesionales, el modelo Hero para instalarlo en una pared y el modelo Hero-P con pies, para colocarlo sobre el suelo. Ambos modelos son automáticos, solo hay que colocar las manos en el punto indicado y presentan la función anti-goteo que produce unos ahorros de gel del 65% respecto a un dosificador manual.



Hero



Hero -P

### Dimensiones

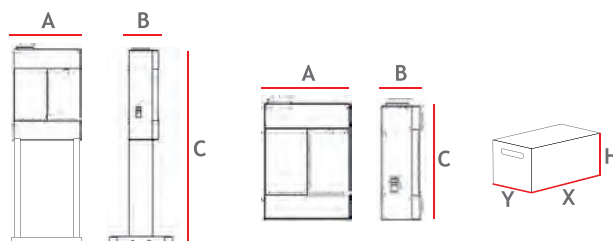

### Precios dispensadores higiénicos TECNA HERO

	HERO	HERO-P
Código	540900HERO	54090HEROP
Consumo de energía en funcionamiento	120	120
Cantidad de usos con una carga	3500	3500
Volumen del Tanque de gel	2,5	2,5
Dimensiones A x B x C (mm)	400 x 200 x 550	420 x 380 x 630
Precio €	990 €	1.180 €

PLAZO DE ENTREGA: 4 SEMANAS



## 7. Monitores para la detección del nivel de CO<sub>2</sub> y de la calidad del aire.

Ante las normativas que están recomendando la instalación de monitores de CO<sub>2</sub> en locales públicos (Escuelas, restaurantes, etc.), **TECNA** presenta los monitores **TECNAPURE** que permiten controlar los niveles de CO<sub>2</sub>, además de la temperatura, humedad y calidad del aire.

Estos monitores son necesarios para controlar los niveles de CO<sub>2</sub> de manera instantánea y real en lugares de ocupación pública, y también para los particulares que deseen controlar la calidad del aire en sus viviendas.

También permiten controlar la calidad del aire por control del número de partículas PM<sub>2.5</sub> contenidas en el aire, llegando algunos modelos a controlar las partículas PM<sub>1.0</sub> (las propias del COVID-19 en pequeños aerosoles).

### 7.1. Monitor multifunción CO<sub>2</sub> pm2.5 y detector de calidad del aire y nivel de CO<sub>2</sub>, mod. TC72B-WIFI

- Monitor de sobremesa de calidad y buena terminación, multifunción CO<sub>2</sub> PM<sub>2.5</sub>.
- Detector de Calidad del Aire y nivel de CO<sub>2</sub>
- Conexión Wifi, módulo Tuya interno, con App Tuya.
- Historial de datos , Display con pantalla 4.3" LCD , Control efectivo durante 24 horas.
- Control total de la calidad del aire interior (IAQ/AQI): PM<sub>2.5</sub>; PM<sub>1.0</sub> (dimensiones del aerosol portador del COVID-19).
- Control de los niveles de formaldehído (HCHO) y de los compuestos orgánicos volátiles (TVOC).
- Alarma sonora ON/OFF.
- Grados Celsius o Fahrenheit.



Código / Modelo	Especificaciones	Descripción	Precio €
TC72B-WIFI 42000TC728	Sensor PM <sub>2.5</sub> con tecnología Laser HCHO/TVOC: Sensor Electroquímico Tecnología CO <sub>2</sub> : infrarroja (NDIR) Con sensor Temperatura y Humedad Rango de Detección: AQI-Calidad del aire (0-500) PM <sub>2.5</sub> (0-999 ug/M <sup>3</sup> ) CO <sub>2</sub> (400-5000 ppm) HCHO(0.001-1.999Mg/M <sup>3</sup> ) TVOC(0.001-9.999Mg/M <sup>3</sup> ) Fuente de alimentación: Batería de Litio recargable de 3000 mAh, incluido cable USB	Material: Metal + ABS Color: Negro Dimensiones: 145x78x97,2 mm Peso Neto: 225 gr. Material incluido: Monitor + manual + cable de carga Dimensiones de la caja : 540x250x390 mm Peso Bruto: 10,5 Kg.	250 €

Stock disponible a partir del 15 de Marzo 2021

### 7.2. Monitor multifunción CO<sub>2</sub> pm2.5 y detector de calidad del aire y nivel de CO<sub>2</sub>, Mod. TC509

- Monitor Profesional Multifunción CO<sub>2</sub> PM<sub>2.5</sub>
- Detector de calidad del aire y nivel de CO<sub>2</sub>
- Pantalla LCD, Registra y guarda la historia de las mediciones
- Alarma sonora on/off
- Grados Celsius o Fahrenheit
- Contador de partículas (PM<sub>2.5</sub>), medición de formaldehídos (HCHO), compuestos volátiles (TVOC),
- Control de la humedad y calidad del aire (AQI).



Maletín de transporte

Código / Modelo	Especificaciones	Descripción	Precio €
TC509 42000TC509	Tecnología del sensor PM2.5: Laser Scattering HCHO/TVOC: Sensor Electroquímico Tecnología CO <sub>2</sub> : infrarroja ( NDIR) Sensor de Temperatura y Humedad Display con pantalla LCD, Control efectivo durante 24 horas. Rango de detección: AQI Calidad del Aire (0-500) PM2.5 (0-999 ug/M <sup>3</sup> ) CO <sub>2</sub> (400-5000 ppm) HCHO(0.001-1.999Mg/M <sup>3</sup> ) TVOC(0.001-9.999Mg/M <sup>3</sup> ) Fuente de alimentación: batería de Litio recargable de 3000 mAh, incluido cable de carga USB	Material:ABS Color: Negro Dimensiones del aparato: 164x74x26 mm. Peso Neto: 650 gr. Material incluido=Monitor + manual + cable de carga + Maletin de transporte	225 €

Stock disponible a partir del 15 de Marzo 2021

### 7.3. Monitor de CO<sub>2</sub> y detector de la calidad del aire, Mod. TC306C

- Monitor de CO<sub>2</sub>, detector de la calidad del aire.
- Display con pantalla digital
- Tecnología CO<sub>2</sub>: infrarroja (NDIR)
- Control de temperatura y humedad.
- Grados Celsius o Fahrenheit
- Alarma sonora cuando la concentración de CO<sub>2</sub> alcance las 1000 ppm.



Código / Modelo	Especificaciones	Descripción	Precio €
TC306C 4200TC306C	Mediciones en tiempo real. Resolución 1 PPM, toma de datos cada 1,5 segundos Rango de detección de CO <sub>2</sub> (400-5000 ppm) Fuente de alimentación: batería de Litio recargable de 2000 mAh, incluido cable de carga USB Alarma sonora cuando la concentración de CO <sub>2</sub> alcanza 1.000 ppm	Material: Metal + ABS Color: Negro Dimensiones del aparato: 90x90x50 mm. Peso Neto: 225 gr. Material incluido: Monitor + manual + cable de carga Embalaje: 20pcs/ctn, Cajas de: 540x250x390 mm. Peso Bruto=10,5 Kg.	115 €

Stock disponible a partir del 15 de Marzo 2021

### 7.4. Monitor de calidad del aire, Mod. TC103B

- Monitor de calidad del aire PM2.5 económico y de precisión.
- Permite controlar la calidad del aire interior (IAQ/AQI), y es muy adecuado también para viviendas, y uso particular en general, oficinas., etc



Código / Modelo	Especificaciones	Descripción	Precio €
TC103B 4200TC103B	Tecnología medición PM2.5: Laser Detección de Temperatura y Humedad. Rango de detección PM2.5: (0-999 ug/M <sup>3</sup> ) Fuente de alimentación: batería de Litio recargable de 1000 mAh, incluido cable de carga USB	Material: ABS Color: Blanco Dimensiones del aparato: 100x95x47 mm. Peso Neto: 168 gr. Material incluido: Monitor + manual + cable de carga Embalaje: 40pcs/ctn, Cajas de: 495x405x255 mm. Peso Bruto: 13,5 Kg.	72 €

Stock disponible a partir del 15 de Marzo 2021

"Juntarse es un comienzo,  
permanecer unidos un progreso,  
trabajar en equipo es un éxito"

